

6347

KATALOG UNHZ 500 ND 4-033



HUMPOLECKÉ **J**TROJÍRNY
STÁTNÍ PODNIK HUMPOLEC



HUMPOLECKÉ STROJÍRNY *státní podnik* **HUMPOLEC**

0367/532 395

1991/2

565 532 186 prodávce — AGROSPOL BUDIKOV

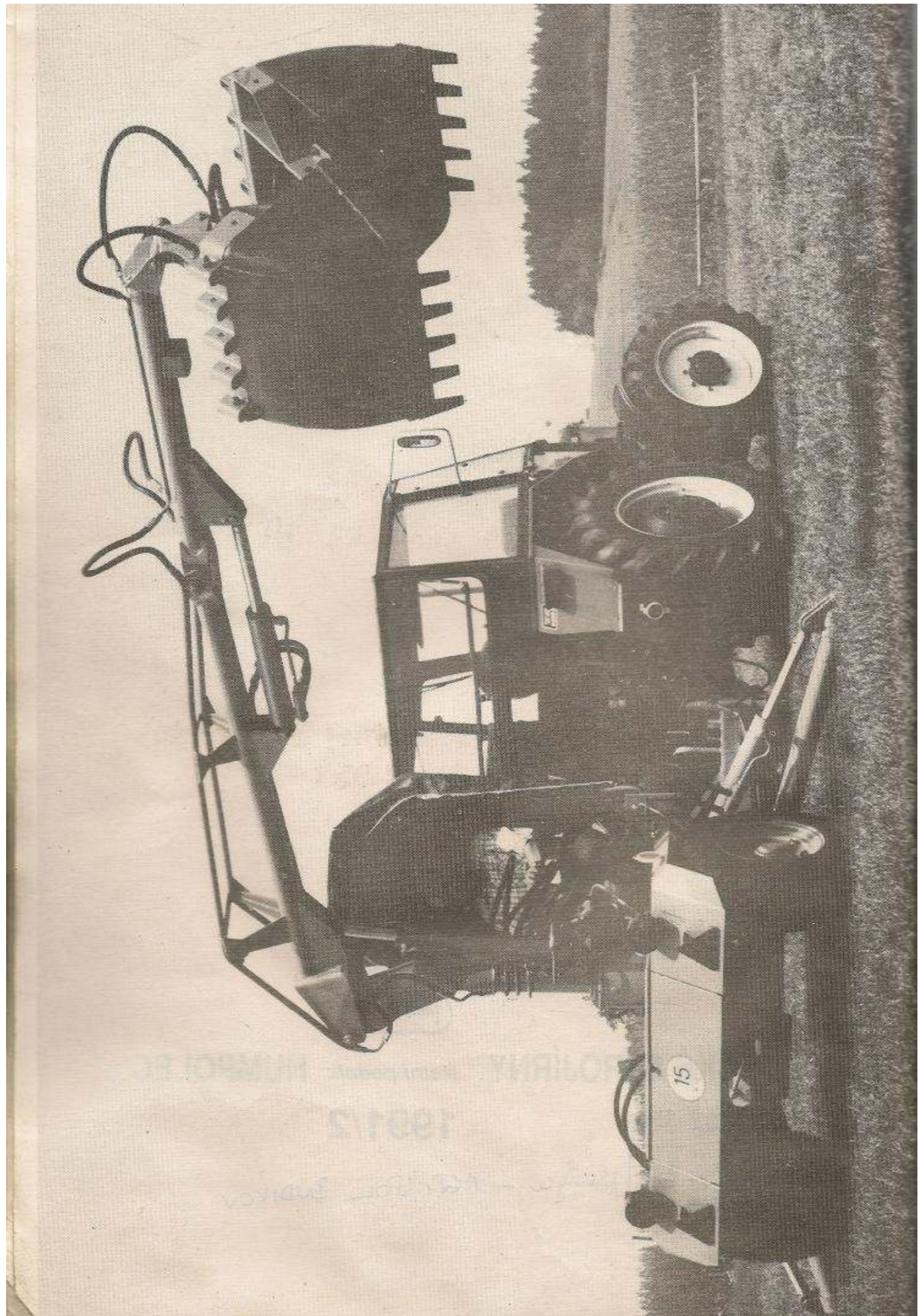

KATALOG
náhradních dílů univerzálního hydraulického
nakladače ND 4-033

536 544 033 021

KEZELÉSI
es karbantartási utasítás
az ND 4-033 típusú rakodógéphez

536 544 033 221

KATALOG
części zamiennych uniwersalnej ładowarki
hydraulicznej ND 4-033

536 544 033 121

POKYNY PRO OBJEDNÁVÁNÍ NÁHRADNÍCH DÍLŮ

K opravám používejte výhradně původních náhradních dílů pro nakladače ND 4-033.

Objednávkám náhradních dílů a jejich rychlému a přesnému vyřizování věnujte mimořádnou péči. Aby se předešlo zbytečným nedorozuměním, uveďte v objednávce náhradních dílů následující údaje:

1. přesnou adresu objednavatele, poštovní úřad, případně nádražní stanici,
2. přesný název a dvanáctimístné objednávací číslo požadovaného náhradního dílu,
3. počet požadovaných dílů,
4. výrobní číslo nakladače uvedené na továrním štítku, který je umístěn v horní části otočného sloupu.

Není-li zákazníkem předepsán způsob odeslání náhradních dílů, stanovíme jej sami podle vlastního uvážení.

Všechny zásilky jsou doručovány na účet a nebezpečí objednavatele a jsou pojištěny na jeho výslovné přání.

Telegrafické objednávky musí být stylizovány jasně a zřetelně a musí být dodatečně potvrzeny písemně, stejně jako objednávky telefonické.

Za zpoždění zásilky náhradních dílů zaviněné neúplnými a nepřesnými údaji v objednávce nemůžeme převzít odpovědnost.

VYSVĚTLIVKY KE KATALOGU

Katalog sestává ze dvou částí: obrazové a textové.

TEXTOVÁ ČÁST

Seznam tabulek na začátku slouží ke snadnějšímu hledání součástek. Podle umístění na nakladači lze snadno určit objednávací číslo součástky v katalogu podle obrazové části na základě pozice.

Číslo skupiny je vyznačeno v levém horním rohu. Vedle tabulky a pozice je uveden název součástky a objednávací katalogové číslo s počtem kusů na jedno provedení.

Typové označení předčíslem 532 platí výhradně pro všechny součástky nakladačů ND 4-033.

Normalizované součástky jsou označeny 12místným číslem výrobce. Tyto součástky výrobní závod nedodává.

UPOZORNĚNÍ

Technické údaje, popisy a vyobrazení v katalogu platí pro současný stav výroby a nejsou závazné pro případné úpravy konstrukční, vyžádané výrobou a provozem.

OBRAZOVÁ ČÁST

Na tabulkách v levém rohu je označeno číslo tabulky.

	ND 4-033	
01	Olejová nádrž Olajtartály Zbiornik oleju	13
03	Podpěra nakladače A rakodógép kitámasztó lába Podpora ładowarki	15
04	Příčný válec Haránthenger (= hidraulikus munkahenger) Cylinder poprzeczny	17
05	Tlumič a tlumič s obtokem Lökécsillapító olajkörüllfolyással Amortyzator i amortyzator z opływem	19
06	Pojistný ventil Biztosítószelep Zawór bezpieczeństwa	21
07	Převodová skříň s čerpadlem Hajtóműház a szivattyúval Skrzynka przekładniowa z pompą	23
08/1	Olejový rozvaděč Hidraulikus olajlosztó Rozdzielacz oleju	27
08/2	Olejový rozvaděč Hidraulikus olajelosztó Rozdzielacz oleju	29
09	Hydraulický rozvod Hidraulikus olajelosztás Rozrząd hydrauliczny	33
10	Otočný sloup Forgóoszlop Słupa obrotowa	39
11	Výložník Kirakó Wysięgnik	43
12	Rameno Kirakókar Ramię	45
13	Závěs drapáku A markoló felfüggesztőkapcsa Zawieszenie chwybaka	47
14	Válec drapáku pravý Markolóhenger – jobb Cylinder prawy chwybaka	51
15	Válec drapáku levý Markolóhenger – bal Cylinder lewy chwybaka	55
16	Válec výložníku A kirakó hengere Cylinder wysięgnika	59

Tabulka Tábla sz. Tabela	Název Az alkatrész megnevezése Nazwa	Strana Oldal Strona
17	Válec ramene A kirakókar hengere Cylinder ramienia	63
18	Válec podpěry Támasztóhenger Cylinder podpory	67
19	Hydraulický zámek Hidraulikus – (zár) fojtószelep Zamek hydrauliczny	71
21	Standardní drapákové příslušenství Szabványos tart. toz., lékalkatrészek Wyposazenie normowe chwybaka	73
22	Podvozek Alváz Podwozie	75
23	Budka Vezetőfülke Kabina kierowcy	79
24	Stabilizační bedna Ellensúlyozó láda Skrzynia stabilizacyjna	81
25	Zvedák Emelő Dzwignik	85
26	Závěs a konzola Teherhorog a támasztókonzolokkal Zawieszenie i wspornik	87
27	Náprava Hordtengely Os	91
28	Náboj pojezdového kola A futógerék agya Piasta koła jezdneho	95
29	Rozvod vzduchu Légelosztó vezeték Rozprowadzenie powietrza	99
30	Elektrická instalace Elektromos berendezések Instalacja elektryczna	103
31	Výzbroj Tartozékok Wyposazenie	107
	Index	109
	Přehled středisek technického servisu	115
	Seznam skladů náhradních dílů	117

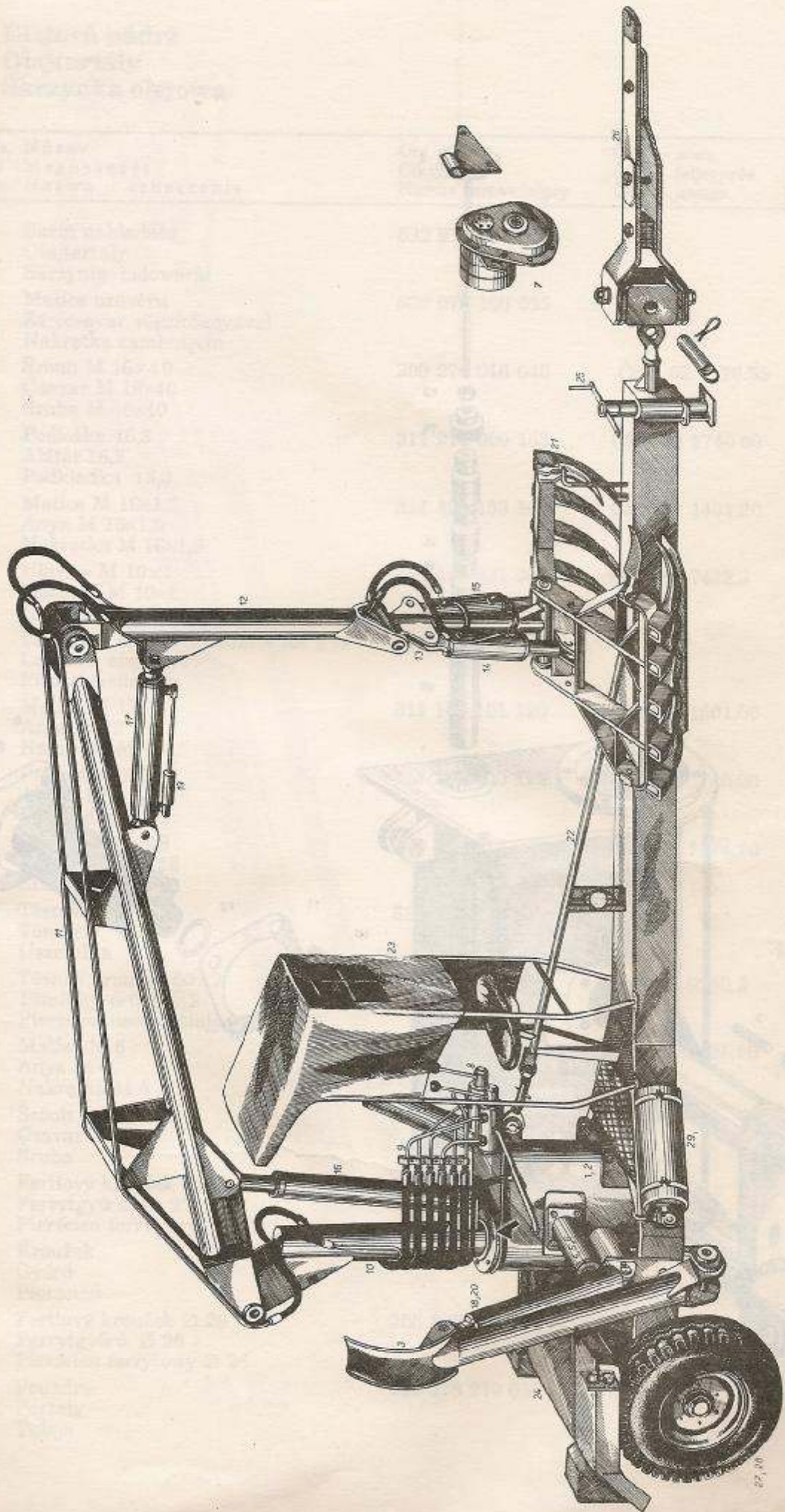

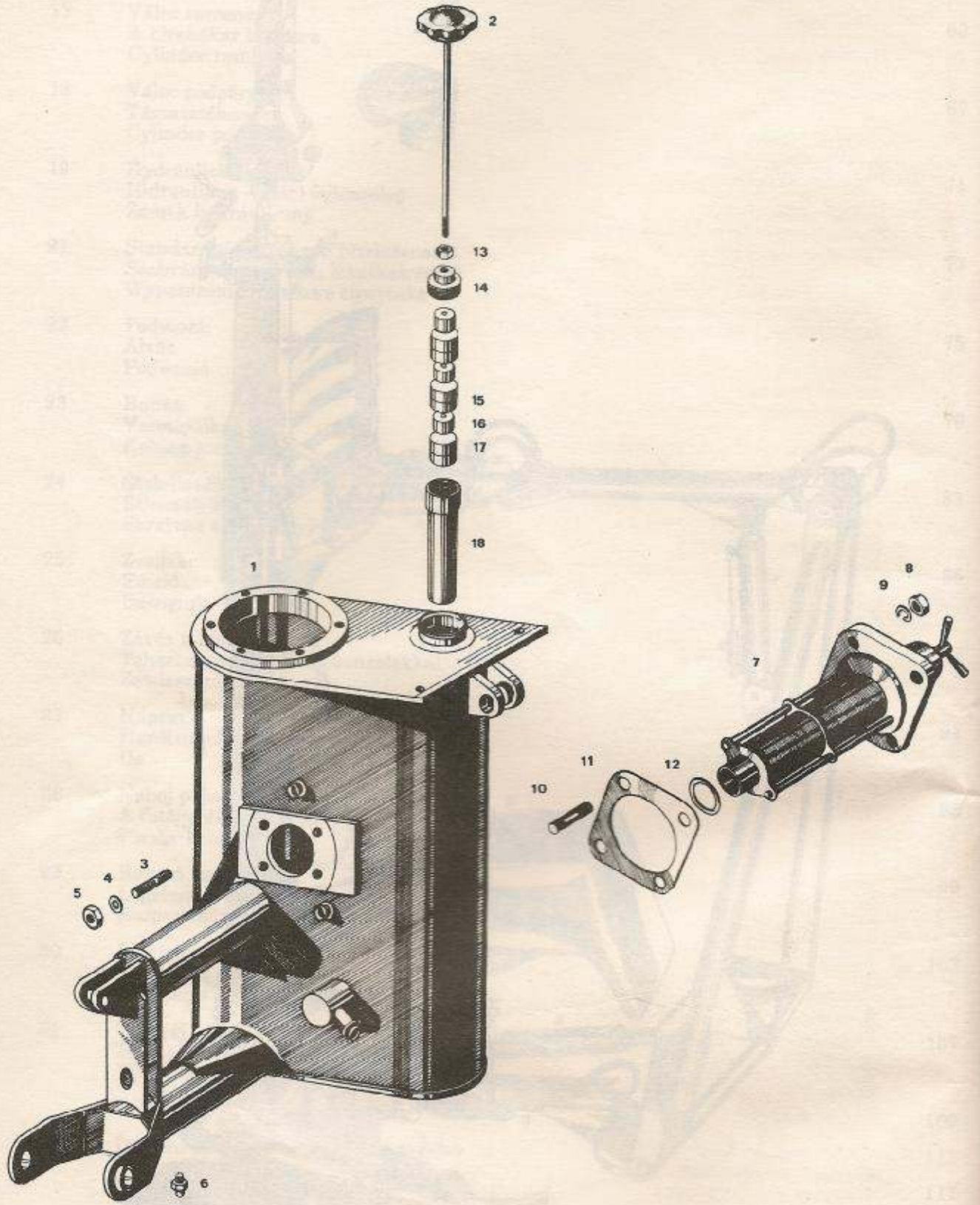

01 Olejová nádrž
Olajtartály
Skrzynka olejowa

Poř. čís. Pozíció Pozycja	Název Megnevezés Nazwa - oznaczenie	Obj. číslo Cikszám Numer zamawiający	ČSN - pozn. ČSN - feljegyzés ČSN - uwaga	Kusů Darab Ilość sztuk
1	Škrňň nakladače Olajtartály Skrzynia ładowarki	532 910 960 215		1
2	Matice uzávěru Zárócsavar rögzítőanyával Nakrętká zamknięcia	532 078 100 035		1
3	Šroub M 16×40 Csavar M 16×40 Śruba M 16×40	309 276 016 040	ČSN 02 1176.53	8
4	Podložka 16,3 Alátét 16,3 Podkładka 16,3	311 214 000 163	ČSN 02 1740.00	8
5	Matice M 16×1,5 Anyá M 16×1,5 Nakrętká M 16×1,5	311 120 153 160	ČSN 02 1401.20	8
6	Hlavice M 10×1 Zsírzófej M 10×1 Głowica M 10×1	425 111 221 043	ČSN 02 7422.3	4
7	Lamelový čistič PN 119721 F 404 Z 75 Lemezes olajsűrű Filtr szczelinowy	443 746 300 000		1
8	Matice M 12 Anyá M 12 Nakrętká M 12	311 100 101 120	ČSN 02 1601.00	4
9	Podložka 12,2 Alátét 12,2 Podkładka 12,2	311 214 000 122	ČSN 02 1740.00	4
10	Šroub M 12×28 Csavar M 12×28 Śruba M 12×28	309 274 012 028	ČSN 02 1174.20	4
11	Těsnění Tömítés Uszczelka	532 096 320 025		1
12	Těsnicí kroužek 50×2 Tömítőgyűrű 50×2 Pierscien uszczelniający 50×2	273 111 014 224	ČSN 02 9280.2	1
13	Matice M 6 Anyá M 6 Nakrętká M 6	311 120 150 060	ČSN 02 1401.20	1
14	Šroub Csavar Śruba	532 078 210 165		1
15	Feritový kroužek Ø 27 Ferrytgyűrű Ø 27 Pierscien ferrytowy Ø 27	205 584 431 027		4
16	Kroužek Gyűrű Pierscien	532 078 200 145		3
17	Feritový kroužek Ø 26 Ferrytgyűrű Ø 26 Pierscien ferrytowy Ø 26	205 582 431 053		2
18	Pouzdro Persely Tuleja	532 078 210 015		1

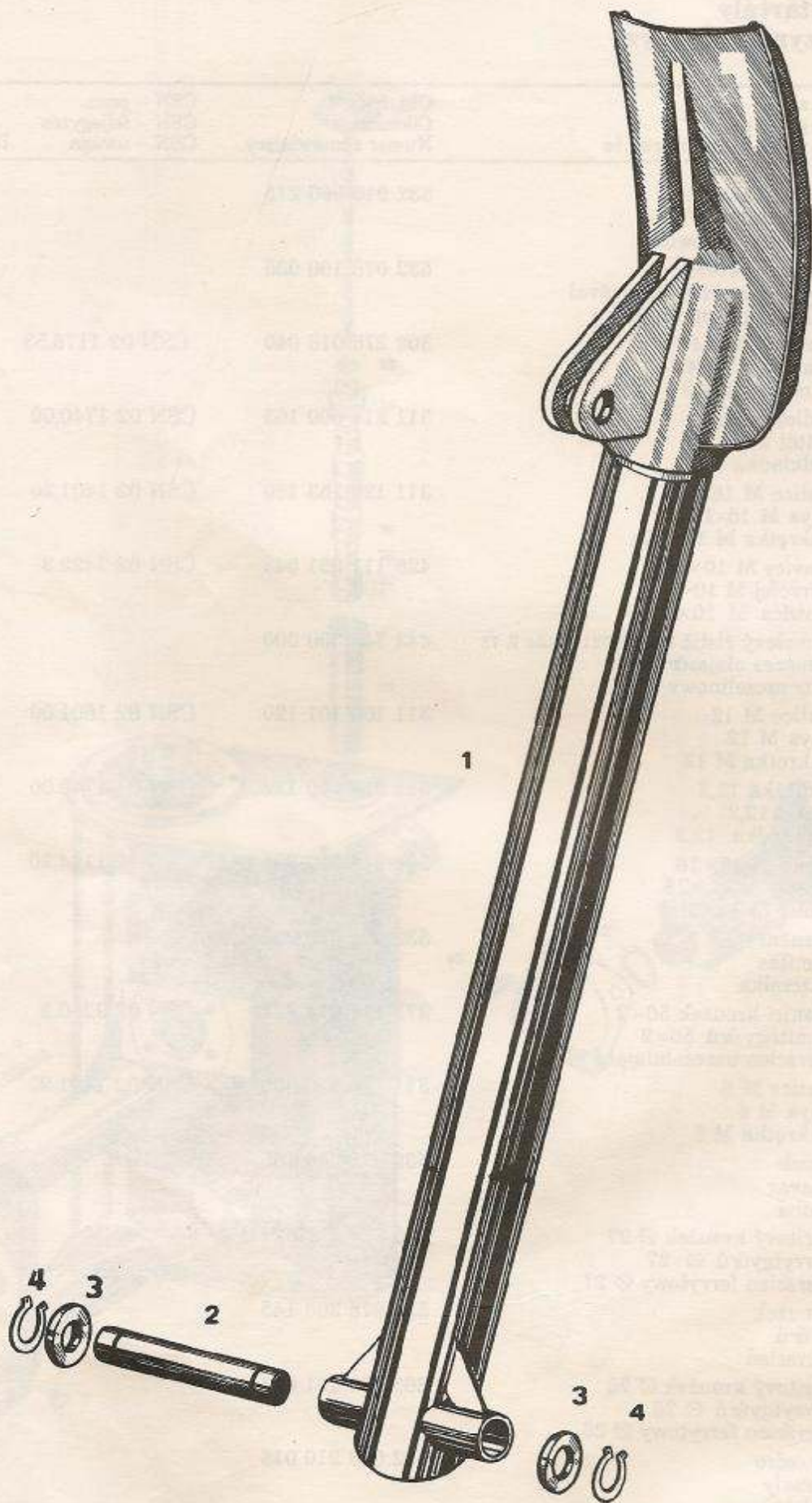

**03 Podpěra nakladače
A rakodógép kitámasztó lábak
Podpora ladowacza**

Poř. čís. Pozíció Pozycja	Název Megnevezés Nazwa - oznaczenie	Obj. číslo Cikszám Numer zamawiający	ČSN - pozn. ČSN - feljegyzés ČSN - uwaga	Kusů Darab Ilość sztuk
1	Podpěra Kitámasztólábak Podpora	532 915 500 105		2
2	Čep Csap Czop	532 093 130 085		2
3	Podložka Alátét Podkładka	532 092 200 025		4
4	Pojistný kroužek 35 Biztosítógyűrű 35 Pierścień zabezpieczający 35	311 733 000 350	ČSN 02 2930	4

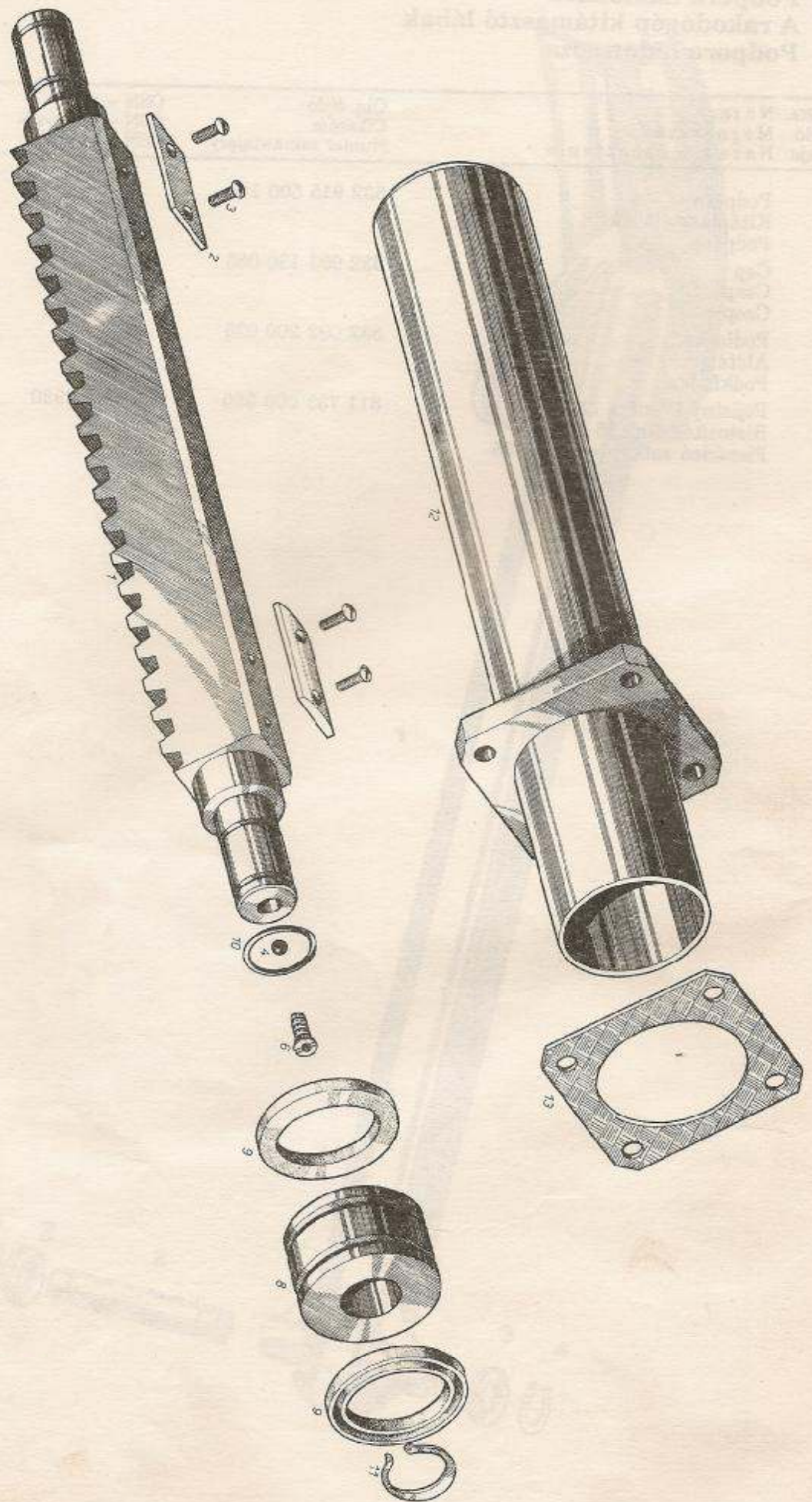

04 Příčný válec
Hidraulikus munkahenger (haránthenger)
Cylinder poprzeczny

Poř. čís. Pozíció Pozycja	Název Megnevezés Nazwa - oznaczenie	Obj. číslo Cikszám Numer zamawiający	ČSN - pozn. ČSN - feljegyzés ČSN - uwaga	Kusů Darab Ilość sztuk
1	Hřeben včetně poz. 2 a 3 Fogazott rúd a 2 és 3 sz. részekkel Zebatka - poz. 2 a 3	532 982 690 085		1
2	Ložisko - samostatně se nedodává Czapágy - külön nem szállítjuk Lozisko	532 082 300 015		2
3	Šroub M 8×15 Csavar M8×15 Sruba M 8×15	309 253 008 015	ČSN 02 1151	4
4	Kulička II. 6 Acélgolyó II. 6 Galka II. 6	324 912 060 052	ČSN 02 3680	2
6	Šroub Csavar Sruba	532 090 250 075		2
8	Píst Dugattyú Tłok	532 082 240 295		2
9	Manžeta 70×80 Tömítőperem 70×80 Koźnierz mankiet 70×80	273 112 490 141	ČSN 02 9269.3	2
10	Kroužek 36×2 Gyűrű 36×2 Pierscien 36×2	273 111 014 164	ČSN 02 9281.2	2
11	Pojistný kroužek 40 Biztosítógyűrű 40 Pierscien zabezpieczający 40	311 733 000 400	ČSN 02 2930	2
12	Příčný válec Munkahenger Cylinder poprzeczny	532 982 261 565		2
13	Těsnění Tömítés Uszczelka	532 096 320 135		2
	Hřeben kompletní Fogazott rúd komplet Zebatka komplet	532 982 690 095		1

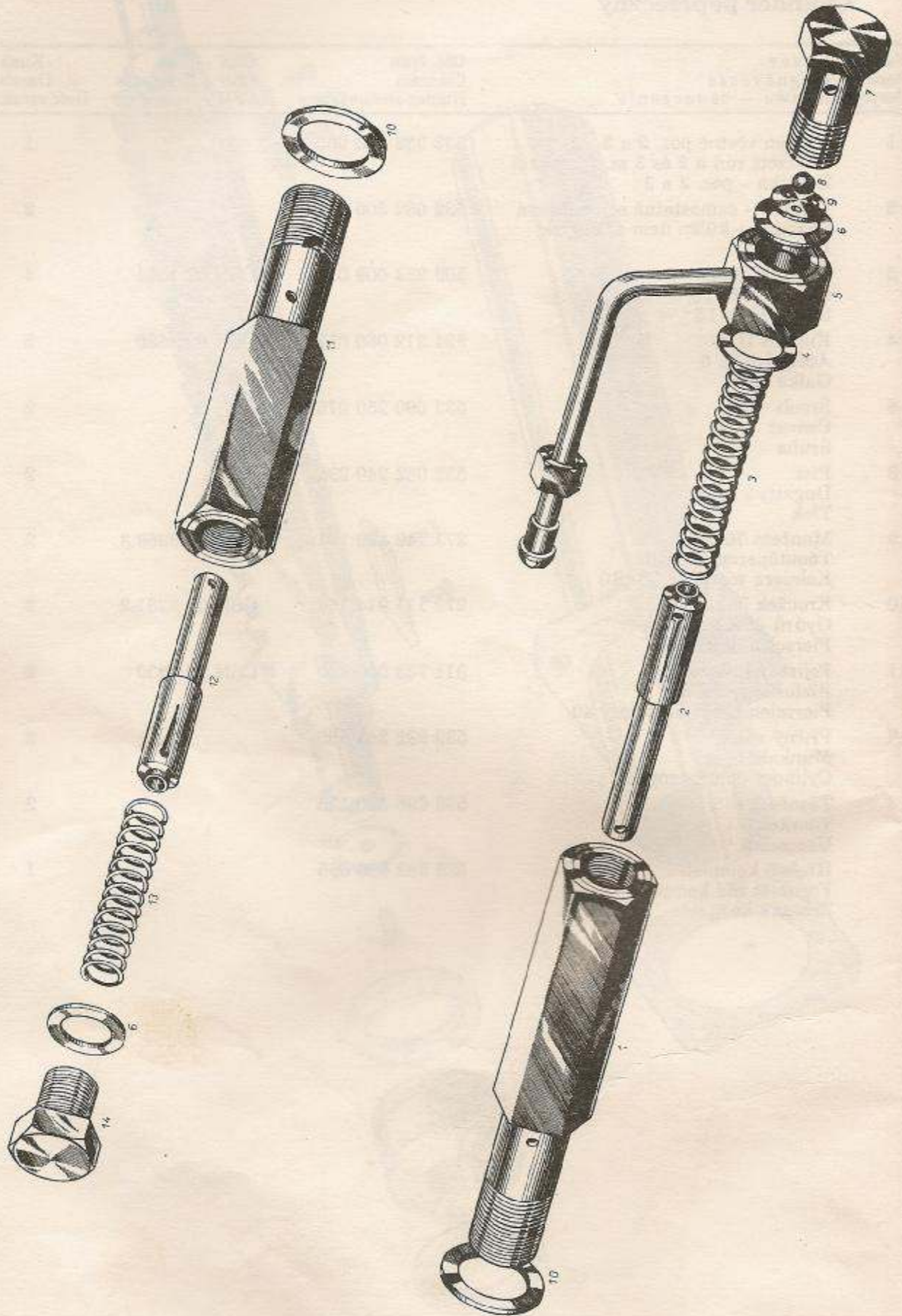

05 Tlumič a tlumič s obtokem
Lökéscsillapító olajkörülíyóással
Amortyzator i amortyzator z oílywem

Pof. čís. Pozició Pozycja	Název Megnevezés Nazwa - oznaczenie	Obj. číslo Cikszám Numer zamawiający	ČSN - pozn. ČSN - feljegyzés ČSN ₁ - uwaga	Kusú Darab Ilość sztuk
1, 2	Téleso s pístem Dugattyú a palásttal Korpus z tlokiem	532 088 260 115 532 088 260 155		1 1
3	Pružina 1,25×13,75×90×17,5 Rugó 1,25×13,75×90×17,5 Sprężyna 1,25×13,75×90×17,5	532 097 460 305		1
4	Těsnění Ø 22×16 Tömítés Ø 22×16 Uszczelka Ø 22×16	532 096 209 245	ČSN 02 9310.3	2
5	Připojka Illeszték Przylacze	532 919 430 285		1
6	Těsnění Ø 22×16 Tömítés Ø 22×16 Uszczelka Ø 22×16	532 096 209 245		2
7, 8, 9	Dutý šroub, podložka a kulička Üreges csavar, acélgolyó és alátét Śruba wydrażona, gałka i podkładka	532 988 290 095		1
10	Těsnění Ø 22×28×2 Tömítés Ø 22×28×2 Uszczelka Ø 22×28×2	283 033 210 428		2
11, 12	Téleso s pískem Dugattyú a palásttal Korpus s tlokiem	532 088 210 105 532 088 210 145		1
13	Pružina 1,25×13,75×67×13,5 Rugó 1,25×13,75×67×13,5 Sprężyna 1,25×13,75×67×13,5	532 097 460 295		1
14	Šroub Csavar Śruba Tlumič s obtokem č. 1-10 Csillapító olajkörülíyóással 1-10 sz. Amortyzator s oílywem nr. 1-10 Tlumič č. 6, 10, 11, 12, 13, 14 Csillapító 6, 10, 11, 12, 13, 14 sz. Amortyzator nr. 6, 10-14	532 090 160 065 532 988 290 145 532 988 290 155	✓ 2X	1 1 1

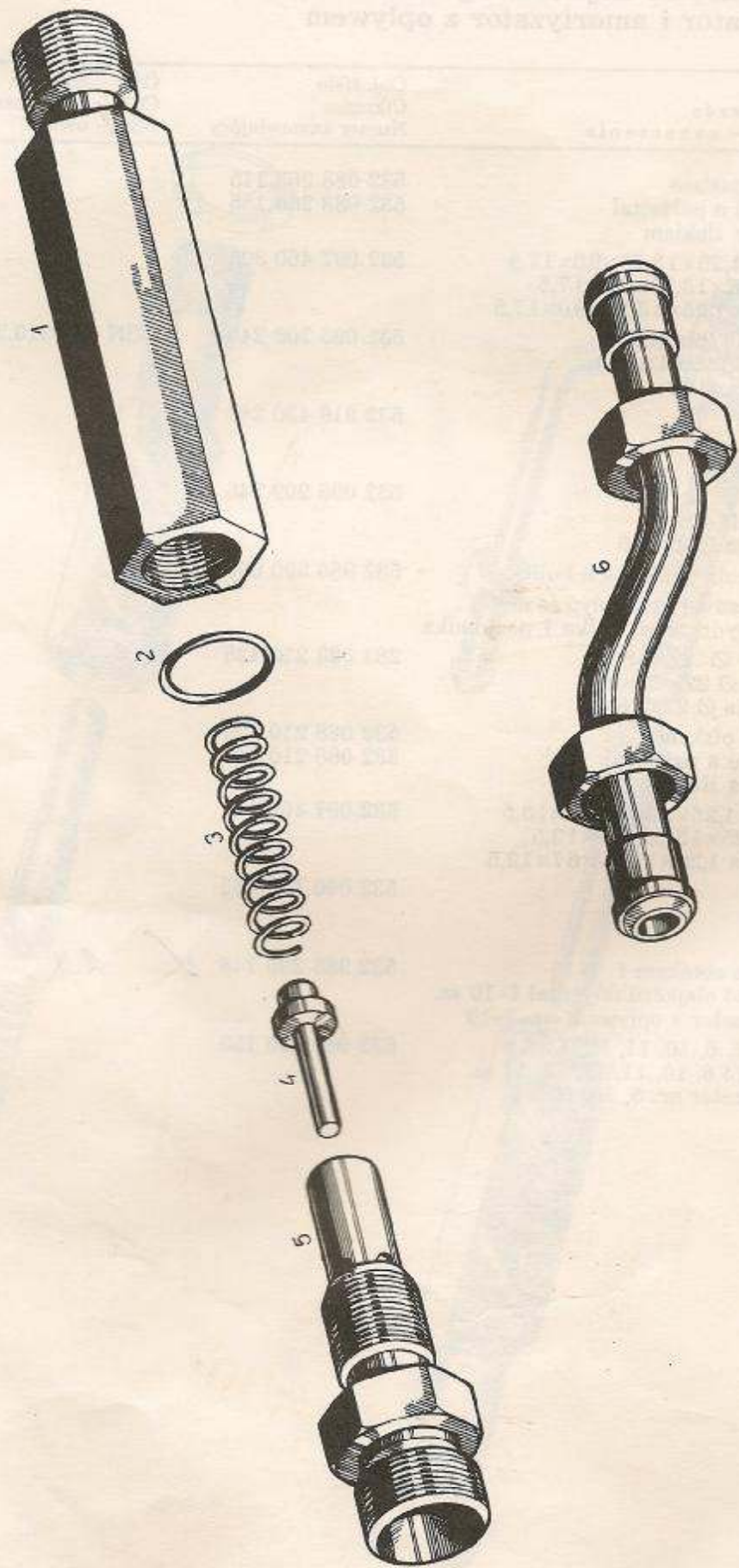

06 Pojistný ventil
Biztosítószelep
Zawór bezpieczeństwa

Poř. čís. Pozicío Pozyeja	Název Megnevezés Nazwa - oznaczenie	Obj. číslo Cikszám Numer zamawiający	ČSN - pozn. ČSN - feljegyzés ČSN - uwaga	Kusů Darab Ilość sztuk
1	Těleso Szeleptest Korpus	532 082 260 095		1
2	Těsnicí kroužek 18×2 Tömítő gyűrű 18×2 Pierścien uszczelniający 18×2	273 111 014 074	ČSN 02 9281.2	1
3	Pružina Ø 2,8×41 Rugó Ø 2,8×41 Sprężyna Ø 2,8×41	532 097 460 155		1
4, 5	Hrdlo s pístem Csocsonk a dugattyúval Króciec s tłokiem	532 090 260 185 532 088 120 025		1 1
6	Trubka Cső Rura	532 919 440 265		1
	Pojistný ventil kompl. poz. 1-5 Áteresztőszelep - komplett 1-5 Zawór bezpieczeństwa komplet poz. 1-5	532 982 290 035	✓ R	1

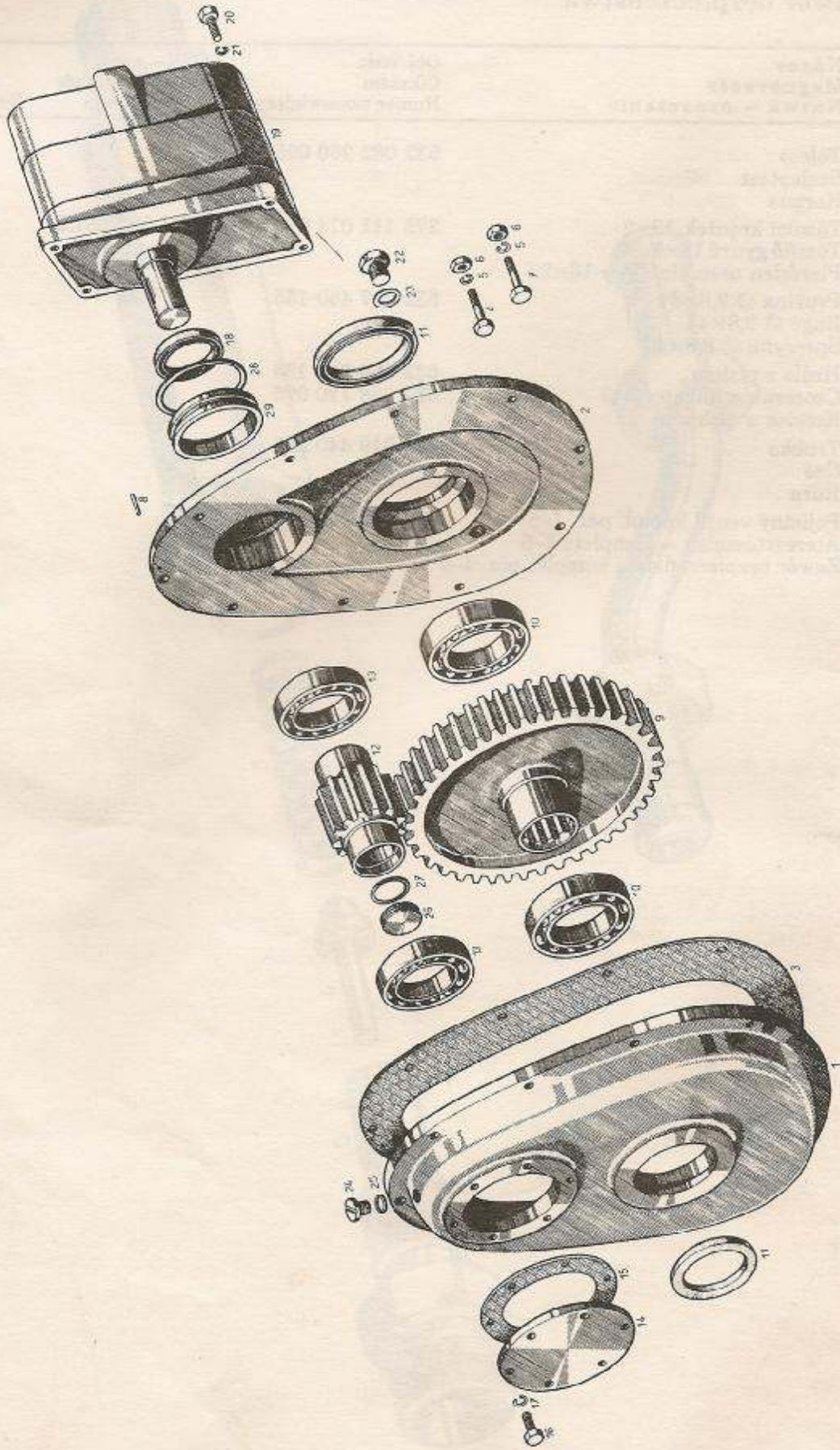

07 Převodová skříň
Hajtóműház
Skrzynka przekładniowa

Poř. čís. Pozicíó Pozycja	Název Megnevezés Nazwa - oznaczenie	Obj. číslo Cikszám Numer zamawiający	ČSN - pozn. ČSN - feljegyzés ČSN - uwaga	Kusů Darab Ilość sztuk
1, 2, 3	Víko s tělesem a těsněním Fedél a vázzal és tömítéssel Pokrywa z korpusem i uszczelka	532 930 520 015		1
3	Těsnění Tömítés Uszczelka	532 096 320 255		1
4	Šroub M 8×35 Csavar M 8×35 Śruba M 8×35	309 001 008 035	ČSN 02 1301.00	8
5	Podložka 8,2 Alátét 8,2 Podkładka 8,2	311 214 000 082	ČSN 02 1702.1	10
6	Maticice M 8 Anyá M 8 Nakrętká M 8	311 120 151 080	ČSN 02 1401.20	10
7	Šroub M 8×40 Csavar M 8×40 Śruba M 8×40	309 001 008 040	ČSN 02 1301.00	10
8	Kuželový kolík 6×25 Kupos csapszeg 6×25 Kolek stożkowy 6×25	311 515 306 025	ČSN 02 2153	2
9	Ozubené kolo Fogaskerék Kolo zębate	532 030 220 115		1
10	Ložisko 6009 Csapágy 6009 Łożysko 6009	324 165 090 000	ČSN 02 4630	2
11	Gufero 45×60×7 Gufero 45×60×7 Gufero 45×60×7	273 521 113 303	ČSN 02 9401	2
12	Pastorek Közvetítő fogaskerék Zębnić	532 030 220 105		1
13	Ložisko 6008 Csapágy 6008 Łożysko 6008	324 165 080 000	ČSN 02 4630	2
14	Víko Fedél Pokrywa	532 030 110 015		1
15	Těsnění Tömítés Uszczelka	532 096 200 895		1
16	Šroub M 6×16 Csavar M 6×16 Śruba M 6×16	309 203 016 016	ČSN 02 1103.20	6
17	Podložka 6,1 Alátét 6,1 Podkładka 6,1	311 214 000 061	ČSN 02 1740.00	6
18	Gufero 40×52×7 Gufero 40×52×7 Gufero 40×52×7	273 521 110 903	ČSN 02 9401	2
19	Čerpadlo U 32 A.07 Szyvattyú U 32 A.07 Pompa U A.07	336 146 466 135		1

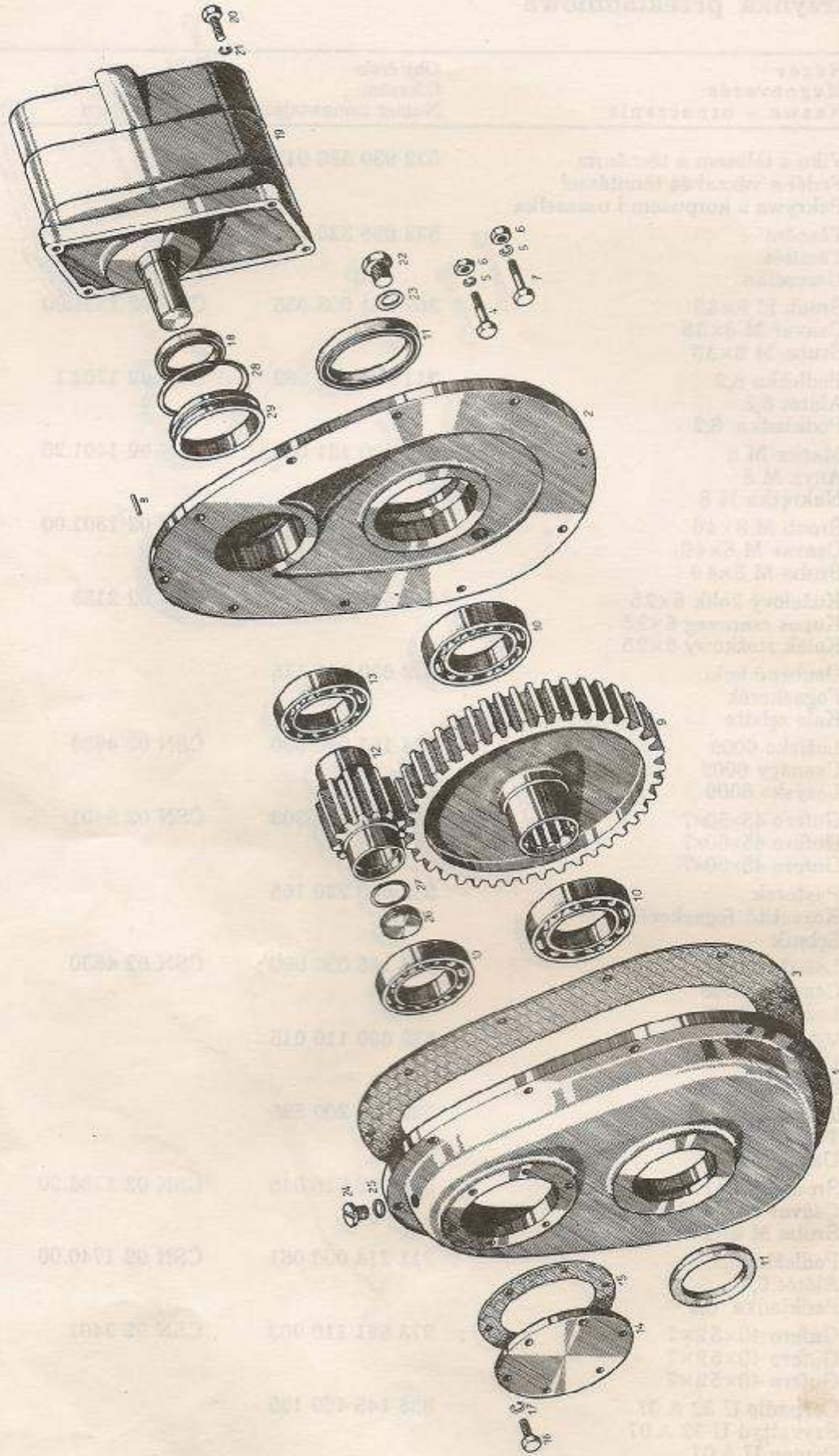

07 Převodová skříň
Hajtóműház
Skrzynka przekładniowa

Poř. čís. Pozíció Pozycja	Název Megnevezés Nazwa - oznaczenie	Obj. číslo Cikszám Numer zamawiający	ČSN - pozn. ČSN - feljegyzés ČSN - uwaga	Kusů Darab Ilość sztuk
20	Šroub M 10×25 Csavar M 10×25 Śruba M 10×25	309 203 010 025	ČSN 02 1103.20	4
21	Podložka 10,2 Alátét 10,2 Podkładka 10,2	311 214 000 102	ČSN 02 1740.00	4
22	Zátka M 20×1,5 Záródugó M 20×1,5 Korek M 20×1,5	532 090 260 335		1
23	Těsnění 20×26×1,5 Tömítés 20×26×1,5 Uszczelka 20×26×1,5	722 923 110 205	ČSN 02 9310.5	1
24	Šroub BMB 8×10 Csavar BMB 8×10 Śruba BMB 8×10	309 233 008 010	ČSN 02 1131.20	1
25	Těsnění 8×12×1 Tömítés 8×12×1 Uszczelka 8×12×1	722 923 110 202	ČSN 02 9310.5	1
26	Kroužek Gyűrű Pierścień	532 030 130 015		1
27	Těsnění 33×25 Tömítés 33×25 Uszczelka 33×25	532 111 010 184	ČSN 02 9280.2	1
28	Těsnění 60×3 Tömítés 60×3 Uszczelka 60×3	273 111 014 294	ČSN 02 9281.2	1
29	Kroužek Gyűrű Pierścień	532 030 230 015		1
	Převodová skříň kompl. bez čerpadla č. 1-18, 22-29 Hajtóműház komplett, 1-18, 22-29 sz. Skrzynka przekładniowa kompletna bez pompy nr. 1-18, 22-29	532 830 820 095		1

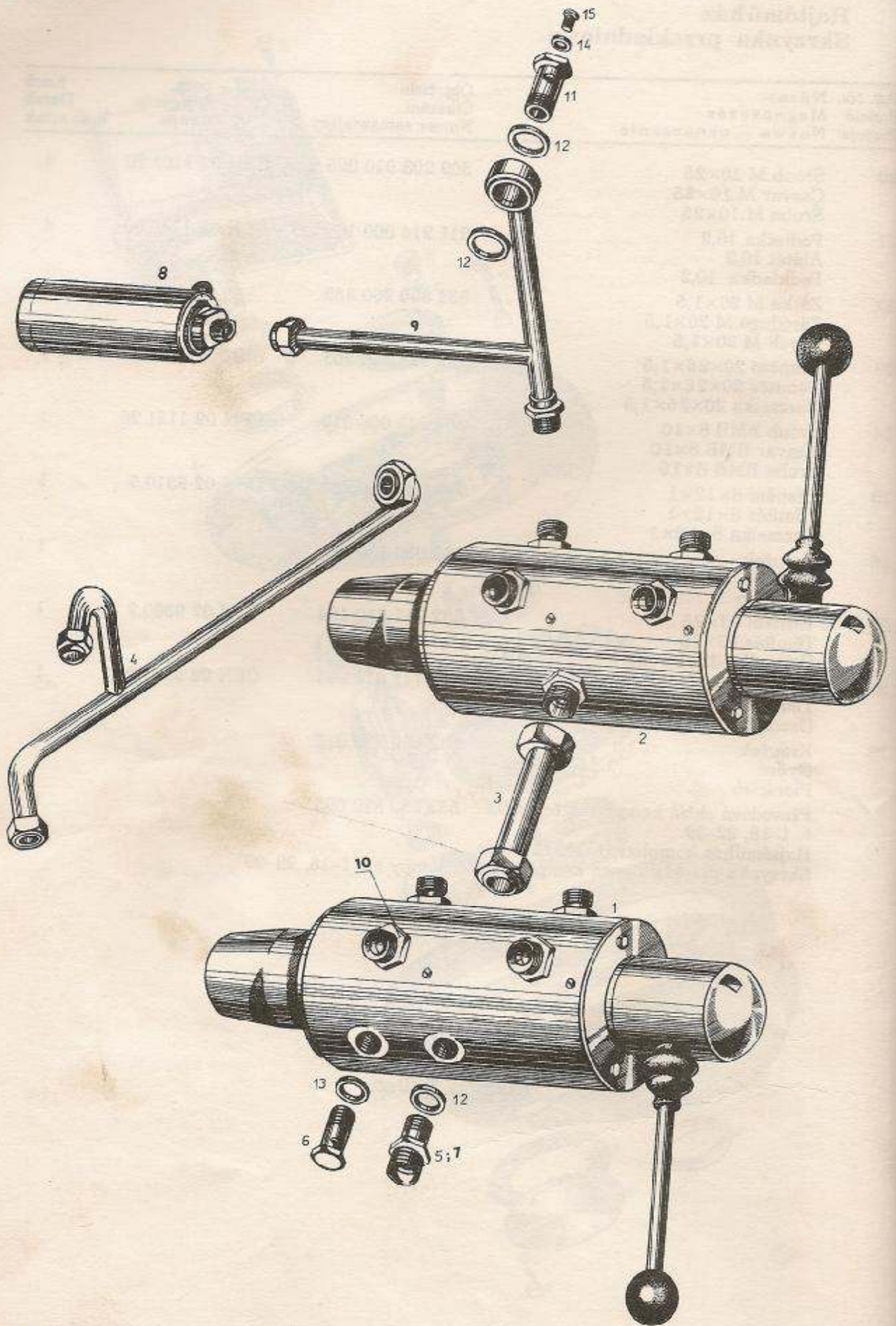

08/1 Olejový rozvaděč
Hidraulikus olajelosztó
Rozdzielacz oleju

Poř. čís. Pozició Pozycja	Název Megnevezés Nazwa - oznaczenie	Obj. číslo Cikszám Numer zamawiający	ČSN - pozn. ČSN - feljegyzés ČSN - uwaga	Kusů Darab Ilość sztuk
1	Rozvaděč kompletní - levý Olajelosztó komplett - bal Rozdzielacz kompletny lewy	532 982 921 495		1
2	Rozvaděč kompletní - pravý Olajelosztó komplett - jobb Rozdzielacz kompletny prawy	532 982 921 505		1
3	Trubka Csővezeték Rura	532 919 260 085		1
4	Trubka Csővezeték Rura	532 919 451 525		1
5-7	Hrdlo 15 Csőcsonk 15 Króciec 15	532 090 260 845		4
6	Dutý šroub Úregas csavar Śruba wydrążona	532 090 260 125		2
8	Přepouštěcí ventil kompl. (11 MPa) Áteresztőszelep - komplett (11 MPa) Zawór przepustowy kompl. (11 MPa)	532 988 290 275	4x	1
9	Trubka Csővezeték Rura	532 919 440 625		1
10	Hrdlo Csőcsonk Króciec	532 090 260 855		8
11	Dutý šroub Úregas csavar Śruba wydrążona	532 090 260 805		1
12	Těsnění Ø 28×22×1,5 Tömítés Ø 28×22×1,5 Uszczelka Ø 28×22×1,5	532 096 209 755		6
13	Těsnění Ø 24×18×1,5 Tömítés Ø 24×8 × 1,5 Uszczelka Ø 24×18×1,5	532 096 209 745		12
14	Těsnění Tömítés Uszczelka	532 096 200 055		1
15	Zátka Záródugó Korek	532 091 169 055		1

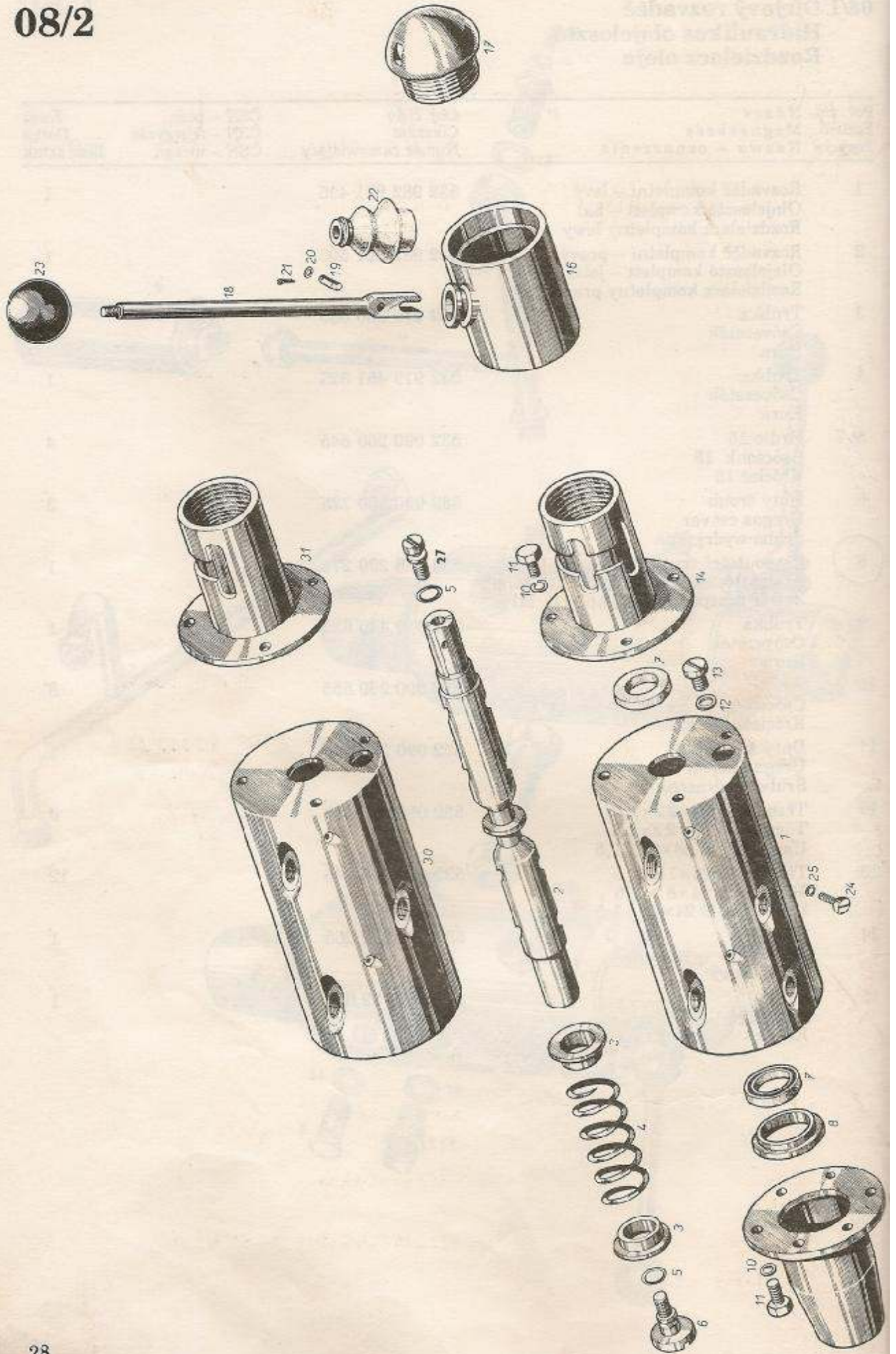

08/2 Olejový rozvaděč
Hidraulikus olajelosztó
Rozdzielacz oleju

Poř. čís. Pozíció Pozycja	Název Megnevezés Nazwa - oznaczenie	Obj. číslo Cikszám Numer zamawiający	ČSN - pozn. ČSN - feljegyzés ČSN - uwaga	Kusů Darab Ilość sztuk
1, 2	Těleso rozvaděče se šoupátkem Az olajelosztó teste a tolyattyúval Korpus rozdzielacza s suwakiem	532 082 200 295 532 082 240 045		1 1
3	Podložka Alátét Podkładka	532 082 210 065		2
4	Pružina Ø 2,5 Rugó Ø 2,5 Sprężyna Ø 2,5	532 097 460 175		1
5	Kroužek 12×2 Gyűrű 12×2 Pierścień 12×2	273 111 014 044	ČSN 02 9281.2	2
6	Šroub Csavar Śruba	532 082 140 125		1
7	Manžeta 25×33 Tömítőperem 25×33 Kolnierz mankiet 25×33	273 112 571 554	ON 02 9269	2
8	Vložka Betét Wkładka	532 082 220 145		1
9	Kryt Fedél Osłona	532 082 250 055		1
10	Podložka 6,1 Alátét 6,1 Podkładka 6,1	311 214 000 061	ČSN 02 1740.00	9
11	Śruba M 6×16 Csavar M 6×16 Śruba M 6×16	309 203 006 016	ČSN 02 1103.20	9
12	Těsnicí kroužek 12×16 Tömítő gyűrű 12×16 Pierścień uszczelniający 12×16	532 096 200 055		2
13	Šroub Csavar Śruba	532 082 140 105		2
14	Kulisa Kulisza Kulisa	532 982 210 065		1
16	Těleso ovládní Szeleptest Korpus	532 982 261 005		1
17	Víko Fedél Pokrywa	532 082 250 075		1
18	Páka Állítókar Dźwignia	532 082 150 045		1
19	Čep Csap Czop	532 093 100 295		1
20	Podložka 6,4 Alátét 6,4 Podkładka 6,4	311 210 000 064	ČSN 02 1702.1	2

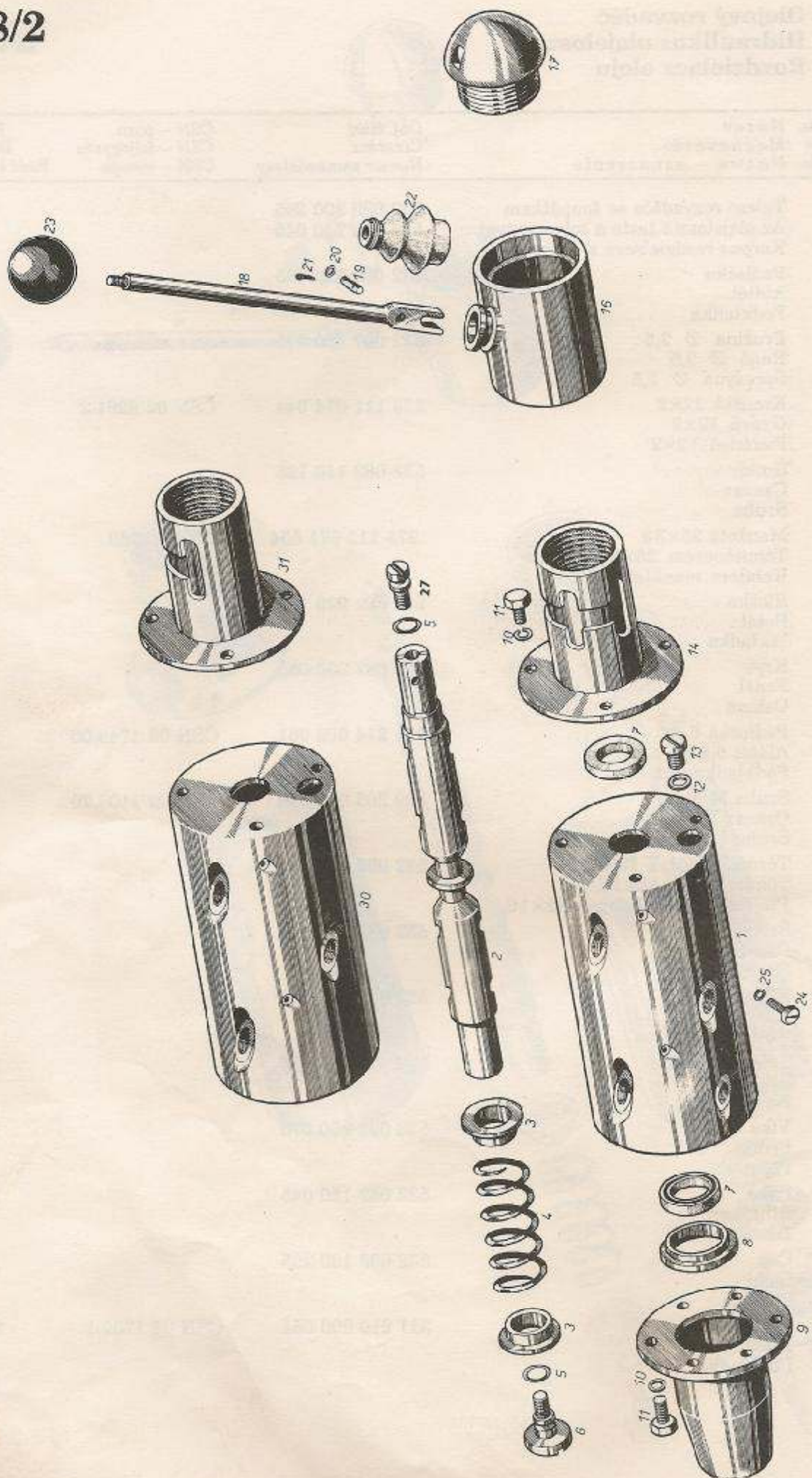

08/2 Olejový rozvaděč
Hidraulikus olajelosztó
Rozdzielacz oleju

Poř. čís. Pozicío Pozycja	Název Megnevezés Nazwa - oznaczenie	Obj. číslo Cikszám Numer zamawiający	ČSN - pozn. ČSN - feljegyzés ČSN - uwaga	Kusů Darab Ilość sztuk
21	Závlačka 1,6×12 Sasszeg 1,6×12 Zawleczka 1,6×12	311 318 101 612	ČSN 02 1781.00	2
22	Prašnice č. v. 409-7104-01 Porfelfogó Uszczelka poloszczelna	273 124 025 072		1
23	Koule 40 Acélgolyó 40 Kula 40	321 461 010 870	ČSN 02 5181.21	1
24	Šroub M 5×8 Csavar M 5×8 Śruba M 5×8	309 231 005 008	ČSN 02 1131.21	6
25	Těsnicí kroužek Tömítőgyűrű Pierścień uszczelniający	532 096 200 105		6
27	Šroub Csavar Śruba	532 082 140 115		1
30, 2	Těleso rozvaděče se šoupátkem Az olajelosztó teste a tolyattyúval Korpus rozdzielacz s suwakiem	532 082 200 285 532 082 240 045		1 1
31	Kulisa Kulisza Kulisa	532-982 210 095		1

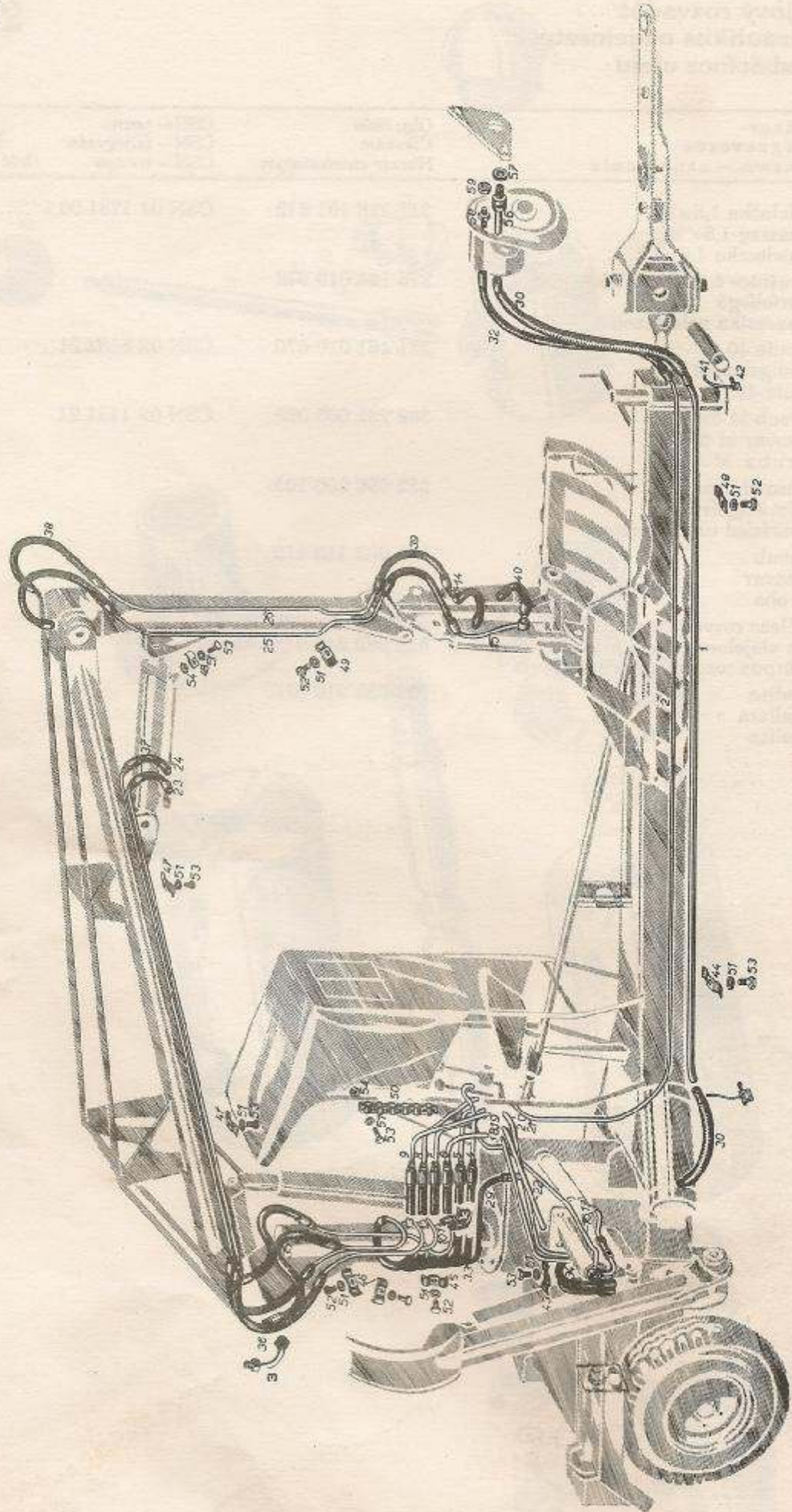

09 **Hydraulický rozvod**
A hidraulikus elosztója
Rozrząd hydrauliczny

Poř. čís. Pozíció Pozycja	Název Megnevezés Nazwa - oznaczenie	Obj. číslo Cikszám Numer zamawiający	ČSN – pozn. ČSN – feljegyzés ČSN – uwaga	Kusů Darab Ilość sztuk
1	Trubka Csővezeték Rura	532 919 453 145		1
2	Trubka Csővezeték Rura	532 919 450 115		1
3	Trubka Csővezeték Rura	532 919 430 935		4
4	Trubka Csővezeték Rura	532 919 450 035		1
5	Trubka Csővezeték Rura	532 919 440 035		1
6	Trubka Csővezeték Rura	532 919 440 045		1
7	Trubka Csővezeték Rura	532 919 440 065		1
8	Trubka Csővezeték Rura	532 919 430 015		1
9	Trubka Csővezeték Rura	532 919 440 015		1
10	Trubka Csővezeték Rura	532 919 453 065		1
11	Trubka Csővezeték Rura	532 919 450 025		1
12	Trubka Csővezeték Rura	532 919 450 795		1
13	Trubka Csővezeték Rura	532 919 453 055		1
14	Trubka Csővezeték Rura	532 919 430 085		1
15	Trubka Csővezeték Rura	532 919 440 615		1
16	Trubka – vyobrazeno Csővezeték – ábrázolva Rura – przedstawiono na rysunku	532 919 450 135		1
17	Trubka – nevyobrazeno Csővezeték – nincs ábrázolva Rura – nie przedstawiono na rysunku	532 919 450 055		1
18	Trubka – vyobrazeno Csővezeték – ábrázolva Rura – przedstawiono na rysunku	532 919 450 085		1

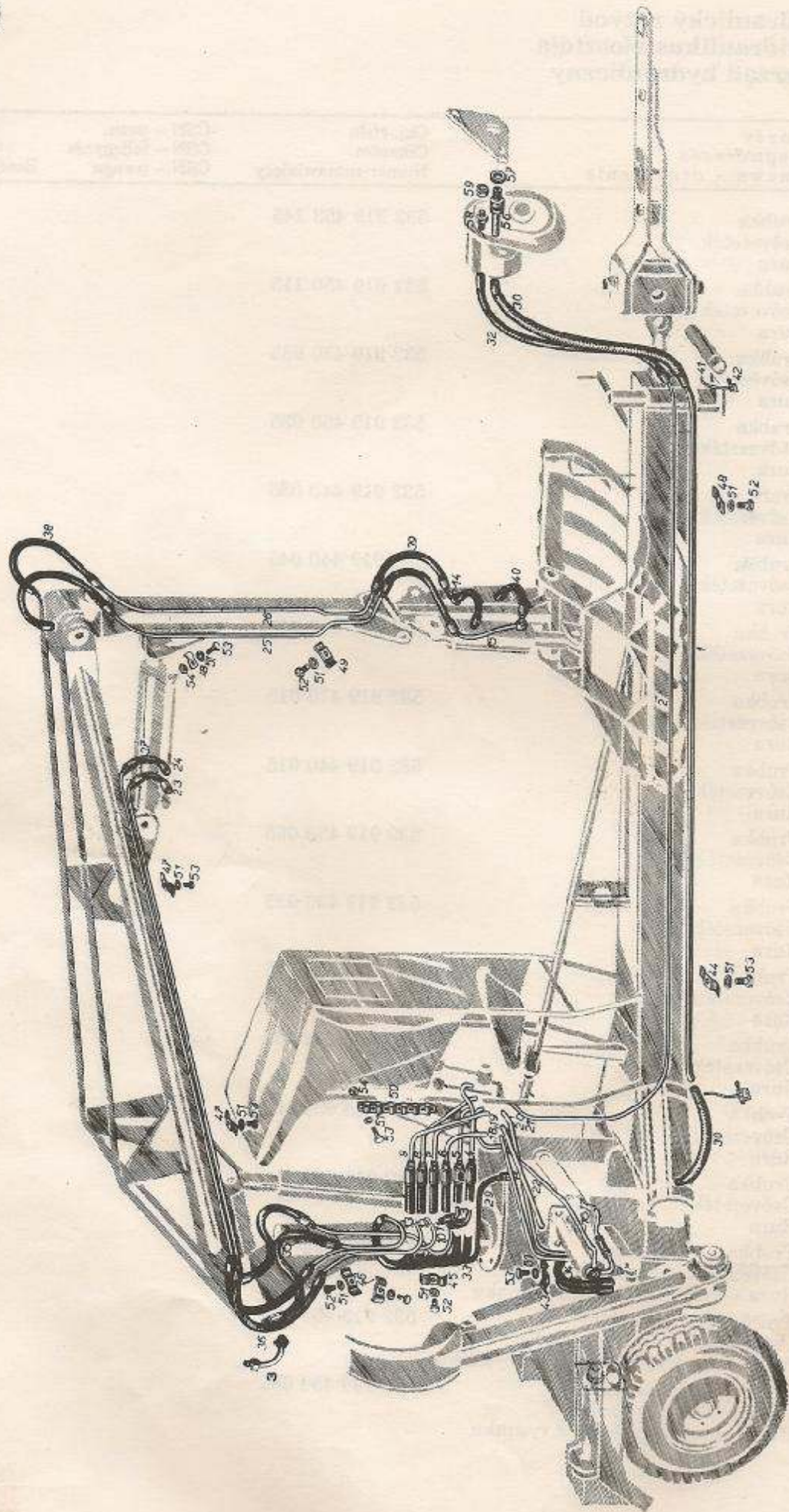

09 Hydraulický rozvod
A hidraulikus elosztója
Rozrząd hydrauliczny

Poř. čís. Pozíció Pozycja	Název Megnevezés Nazwa - oznaczenie	Obj. číslo Cikszám Numer zamawiający	ČSN - pozn. ČSN - feljegyzés ČSN - uwaga	Kusů Darab Ilość sztuk
20	Trubka - vyobrazeno Csővezeték - ábrázolva Rura - przedstawiono na rysunku	532 919 450 145		1
22	Trubka Csővezeték Rura	532 919 440 085		1
23	Trubka Csővezeték Rura	532 919 430 035		1
24	Trubka Csővezeték Rura	532 919 430 025		1
25	Trubka Csővezeték Rura	532 919 441 635		1
26	Trubka Csővezeték Rura	532 919 441 635		1
29	Hadice Gumitömlő Wąż	532 989 230 015		1
30	Hadice Js 32×800 Js 32×800 gumitömlő Wąż Pz 32×800	272 342 103 205	ON 6353	2
33, 34	Hadice Js 13×1000 HV 1 Js 13×1000 HV 1 gumitömlő Wąż Pz 13×1000 HV 1	336 631 105 520		10
32, 35, 38, 39	Hadice Js 13×800 HV 1 Js 13×800 HV 1 gumitömlő Wąż Pz 13×800 HV 1	336 631 105 517		7
36, 37	Hadice Js 13×500 HV 1 Js 13×500 HV 1 gumitömlő Wąż Pz 13×500 HV 1	532 631 105 510		4
40	Hadice Js 13×400 HV 1 Js 13×400 HV 1 gumitömlő Wąż Pz 13×400 HV 1	336 631 105 508		2
41	Páska PAL 12×360 PAL czigetetőszlag 12×360 Taśma PAL 12×360	548 241 094 322	ČSN 02 2757	3
42	Spona 12 Kapocs 12 Sprzączka 12	548 241 000 000	ČSN 02 2752.5	3
43	Příchytka Rögzítő Zacisk rurowy	532 098 410 095		4
44	Příchytka Rögzítő Zacisk rurowy	532 098 420 125		1
45, 46, 49	Příchytka Rögzítő Zacisk rurowy	532 098 420 165		7
47	Příchytka Rögzítő Zacisk rurowy	532 098 300 045		2

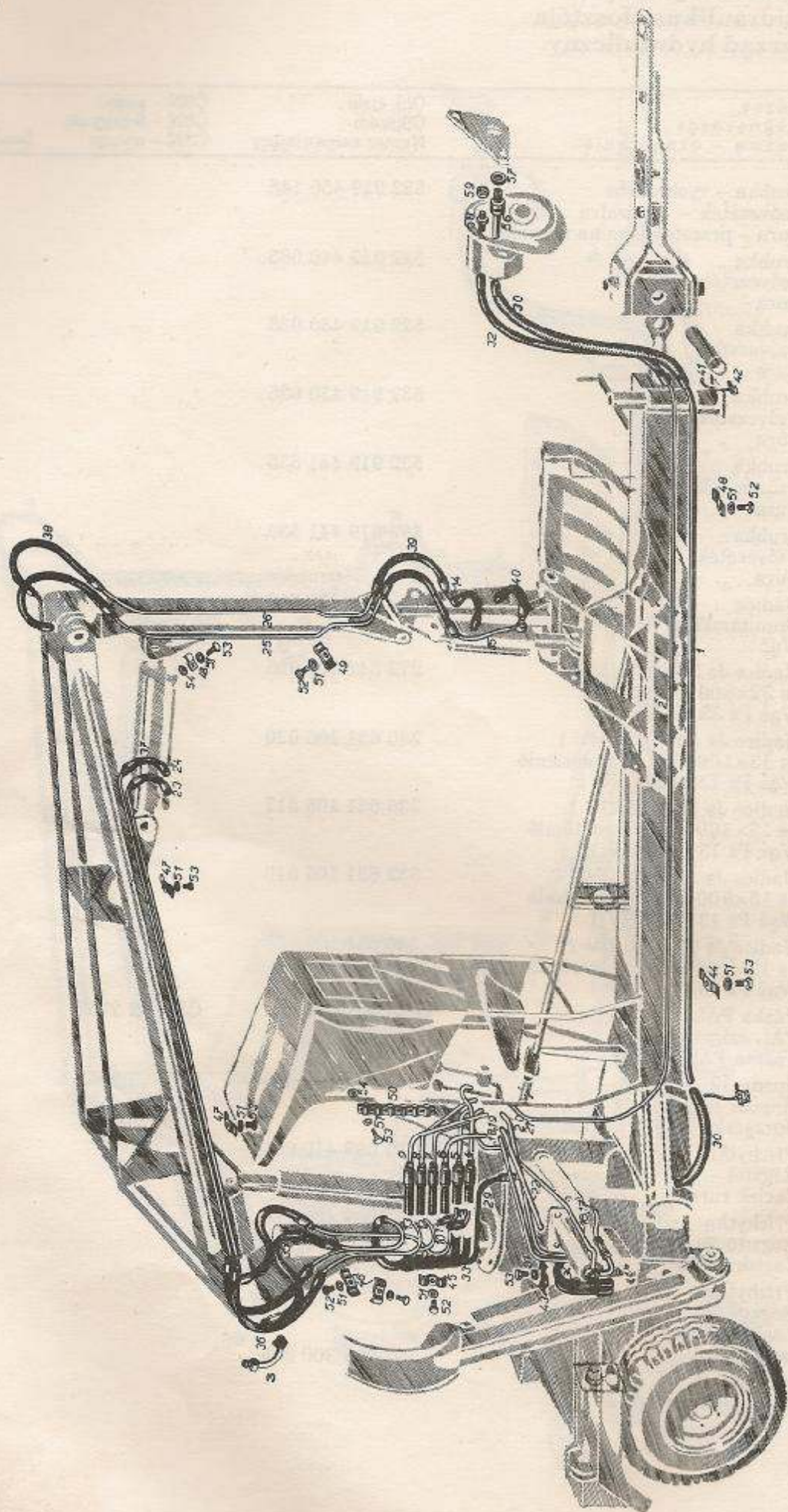

09 Hydraulický rozvod
A hidraulikus elosztója
Rozrząd hydrauliczny

Poř. čís. Pozíció Pozycja	Název Megnevezés Nazwa - oznaczenie	Obj. číslo Cikszám Numer zamawiający	ČSN - pozn. ČSN - feljegyzés ČSN - uwaga	Kusů Darab Ilość sztuk
48	Příchytka Rögztő Zacisk rurowy	532 098 410 065		3
50	Příchytka Rögztő Zacisk rurowy	532 098 420 115		2
51	Pružná podložka 8,2 Rugós alátét 8,2 Podkładka sprężysta 8,2	311 214 000 082	ČSN 02 1740.00	1
52	Šroub M 8×20 Csavar M 8×20 Śruba M 8×20	309 003 008 020	ČSN 01 1303.00	1
53	Šroub M 8×25 Csavar M 8×25 Śruba 8×25	309 003 008 025	ČSN 02 1303.00	1
54	Matice M 8 Anyá M 8 Nakrętka M 8	311 100 101 080	ČSN 02 1601.00	1
56	Sací hrdlo Szívócsonk Króciec ssący	532 990 260 095		1
57	Těsnicí kroužek Tömítőgyűrű Pierścien uszczelniający	532 096 209 785		1
58	Hrdlo Csőcsonk Króciec	532 090 260 195		1
59	Těsnicí kroužek Tömítőgyűrű Pierścien uszczelniający	532 096 209 815		1

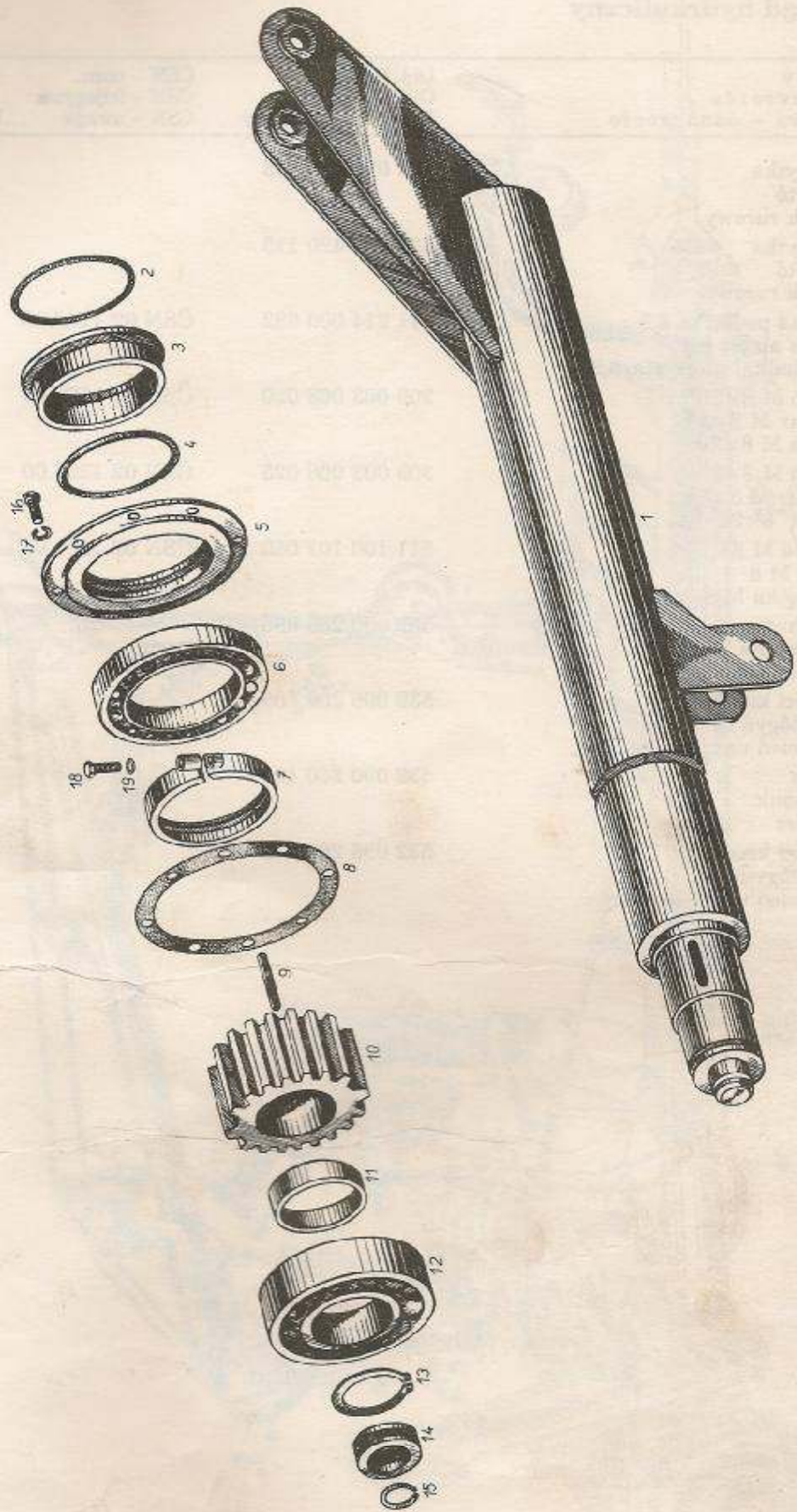

10 Sloup

A forgóoszlop

Slup

Pos. čís. Pozíció Pozycja	Název Megnevezés Nazwa - oznaczenie	Obj. číslo Cikkszám Numer zamawiający	ČSN - pozn. ČSN - feljegyzés ČSN - uwaga	Kusů Darab Ilość sztuk
1	Sloup Forgóoszlop Slup	532 976 260 125		1
2	Kroužek 130×3 Gyűrű 130×3 Pierścień 130×3	273 111 014 574	ČSN 02 9281.2	1
3	Pouzdro Persely Tuleja	532 076 210 065		1
4	Kroužek 150×5 Gyűrű 150×5 Pierścień 150×5	273 111 014 624	ČSN 02 9281	1
5	Příruba Karima Kołnierz	532 076 210 075		1
6	Ložisko 6026 Csapágy 6026 Łożysko 6026	324 165 260 000	ČSN 02 4630	1
7	Objímka Foglalat Oprawa	532 976 260 145		1
8	Těsnění Tömítés Uszczelka	532 096 200 025		1
9	Pero 12×8 × 70 Rugó 12×8 × 70 Wkładka klinowa 12×8 × 70	532 095 609 095	ČSN 02 2562	2
10	Ozubené kolo Fogaskerék Koło zebate	532 076 200 325		1
11	Trubka Csővezeték Rura	532 076 200 015		1
12	Ložisko 6318 Csapágy 6318 Łożysko 6318	324 163 180 000	ČSN 02 4630	1
13	Pojistný kroužek 90 Biztosító gyűrű 90 Pierścień zabezpieczający 90	311 733 000 900	ČSN 02 2930	1
14	Ložisko 51309 Csapágy 51309 Łożysko 51309	324 313 090 000	ČSN 02 4732	1
15	Pojistný kroužek 45 Biztosító gyűrű 45 Pierścień zabezpieczający 45	311 732 500 450	ČSN 02 2925	1
16	Šroub M 8×20 Csavar M 8×20 Śruba M 8×20	309 003 008 020	ČSN 02 1303.00	6
17	Podložka 8,2 Alátét 8,2 Podkładka 8,2	311 214 000 082	ČSN 02 1740.00	6
18	Šroub M 12×45 Csavar M 12×45 Śruba M 12×45	309 203 012 045	ČSN 02 1103.20	1

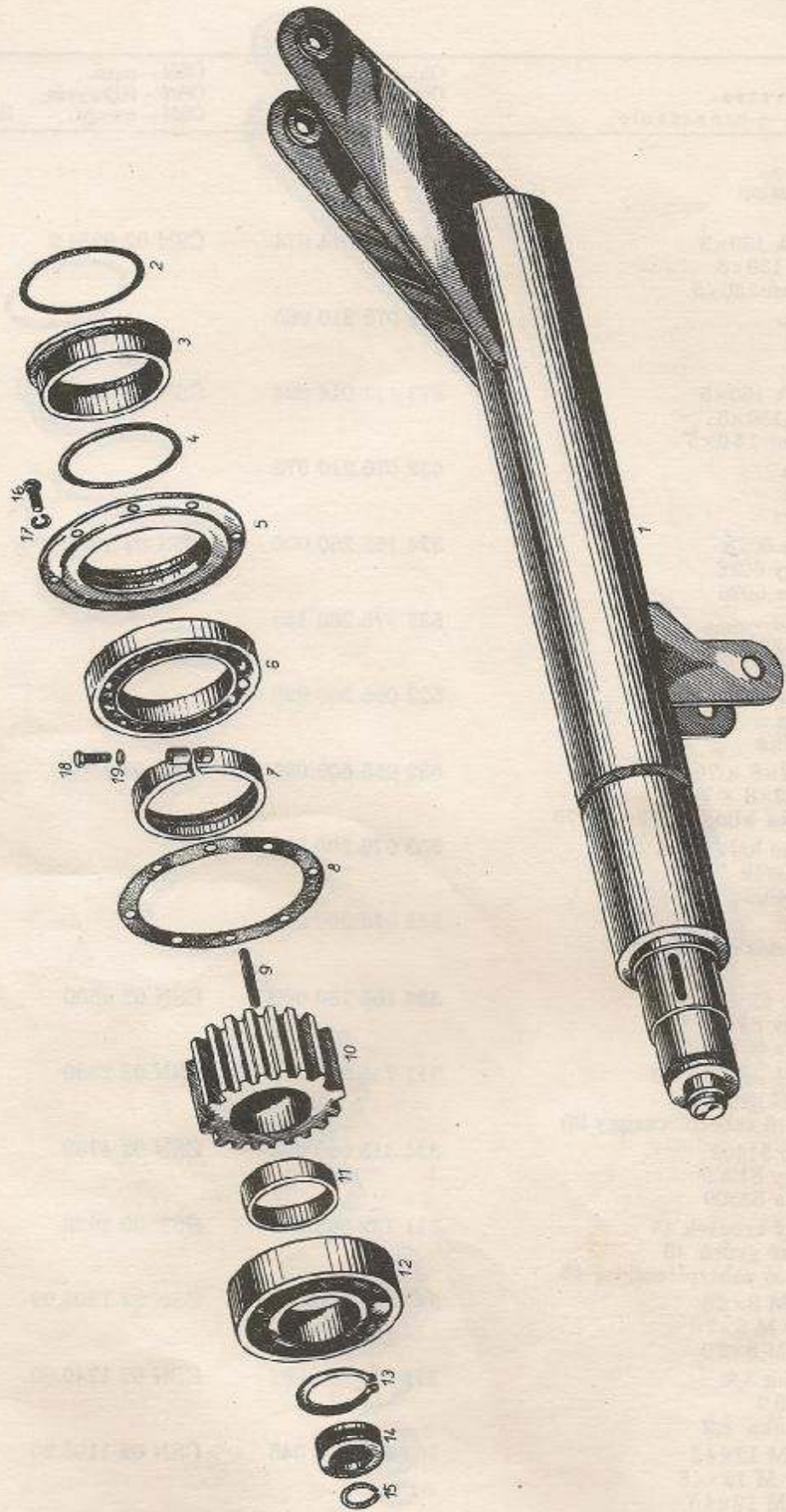

10 Sloup
A forgóoszlop
Słup

Poř. čís. Pozíció Pozycja	Název Megnevezés Nazwa - oznaczenie	Obj. číslo Cikszám Numer zamawiający	ČSN - pozn. ČSN - feljegyzés ČSN - uwaga	Kusú Darab Ilość sztuk
19	Podložka 12,2 Alátét 12,2 Podkładka 12,2	311 214 000 122	ČSN 02 1740.00	1
	Sloup kompletní Forgóoszlop - komplett Słup kompletny	532 976 290 065		1

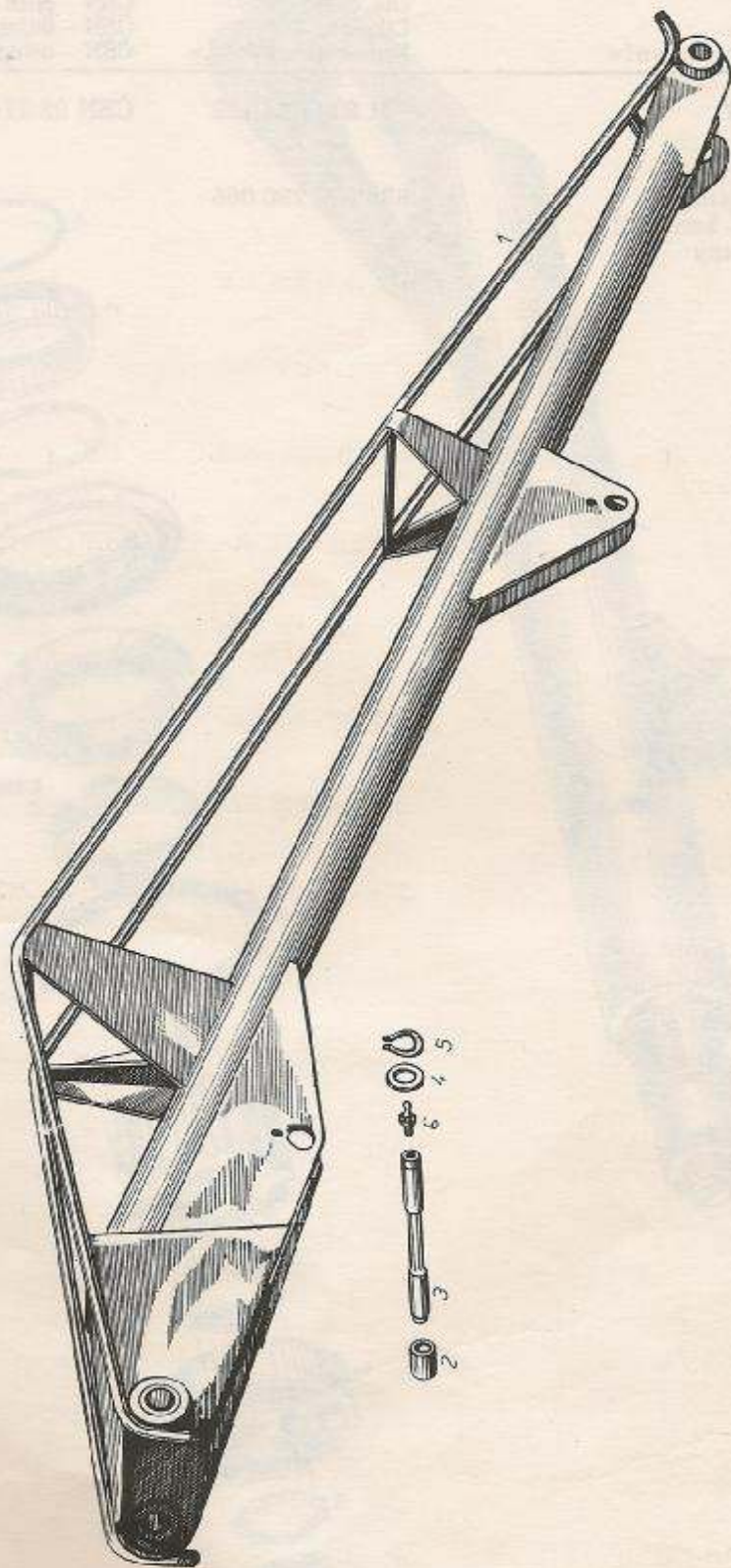

**11 Výložník
A kirakó
Wysięgnik**

Por. čís. Pozíció Pozycja	Název Megnevezés Nazwa - oznaczenie	Obj. číslo Cikszám Numer zamawiający	ČSN - pozn. ČSN - feljegyzés ČSN - uwaga	Kusů Darab Ilość sztuk
1	Výložník Kirakó Wysięgnik	532 977 370 655		1
2	Pouzdro Persely Tuleja	532 077 201 685		2
3	Čep Csap Czop	532 093 230 055		1
4	Podložka Alátét Podkładka	532 092 200 035		2
5	Pojistný kroužek 40 Biztosítógyűrű 40 Pierścień zabezpieczający 40	311 733 000 400	ČSN 02 2930	2
6	Hlavice M 10×1 Zsírzófej M 10×1 Głowica M 10×1	425 111 211 043	ČSN 02 7421.3	4
7	Pouzdro Persely Tuleja	532 077 201 695		2
8	Čep Csap Czop	532 093 230 065		1
9	Podložka Alátét Podkładka	532 092 200 025		2
10	Pojistný kroužek 35 Biztosítógyűrű 35 Pierścień zabezpieczający 35	311 733 000 350	ČSN 02 2930	2

12

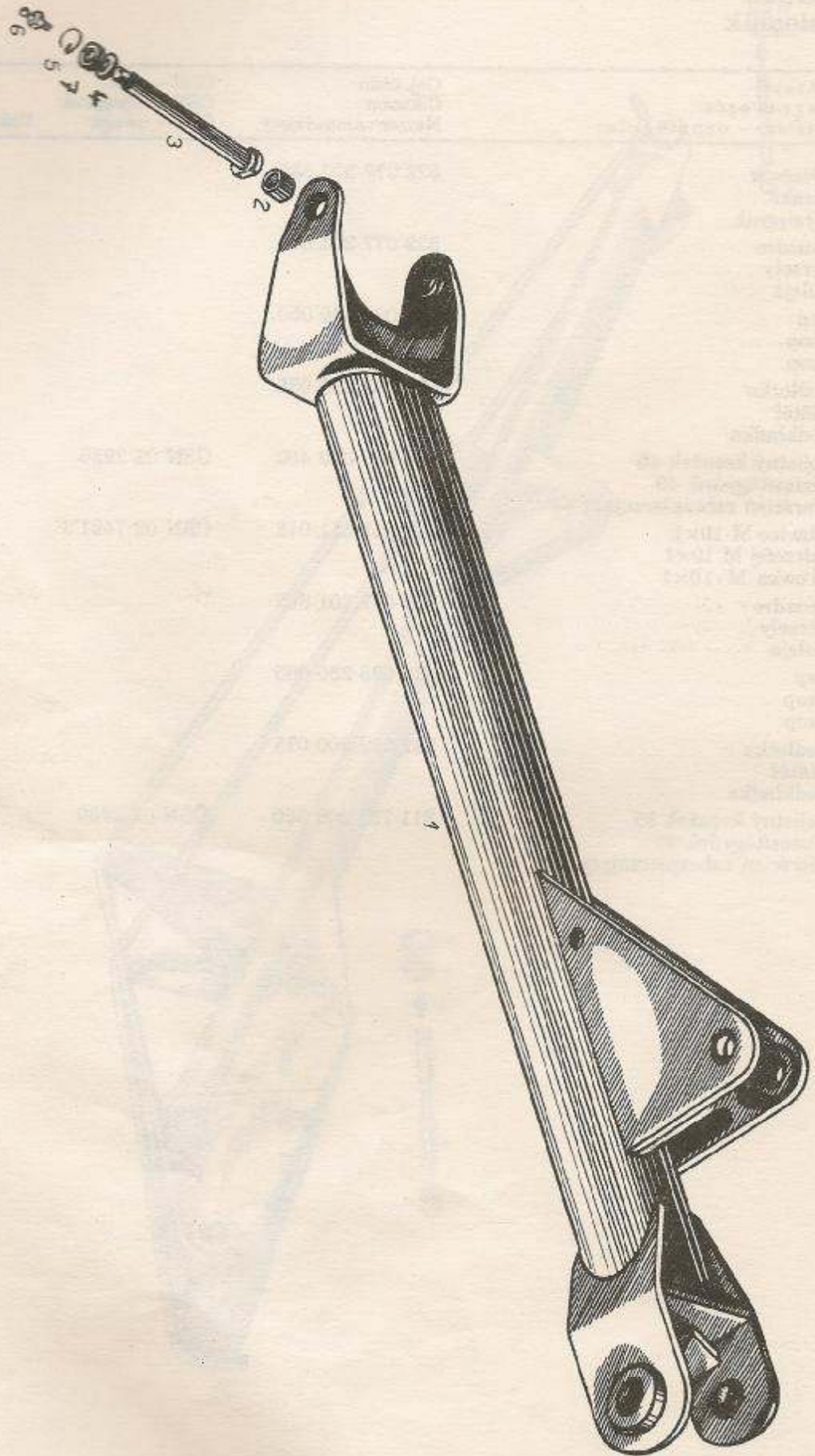

12 Rameno
Kirakó teherkar
Ramię

Poř. řís. Pozicío Pozycja	Název Megnevezés Nazwa - oznaczenie	Obj. říslo Cikszám Numer zamawiający	ČSN - pozn. ČSN - feljegyzés ČSN - uwaga	Kusů Darab Ilość sztuk
1	Rameno Tcherkar Ramię	532 977 370 645		1
2	Pouzdro Persely Tuleja	532 074 201 355		2
3	Čep Csap Czop	532 093 210 425		1
4	Podložka Alátét Podkładka	532 092 200 045		1
5	Pojistný kroužek 30 Biztosítógyűrű 30 Pierścien zabezpieczający 30	311 732 700 300	ČSN 02 2927	1
6	Hlavice M 10×1 Zsírzófej M 10×1 Głowica M 10×1	425 111 211 043	ČSN 02 7421.3	2
7	Matice se zářezy Rovátkás anya Nakrętka radełkowana	532 091 200 155		1

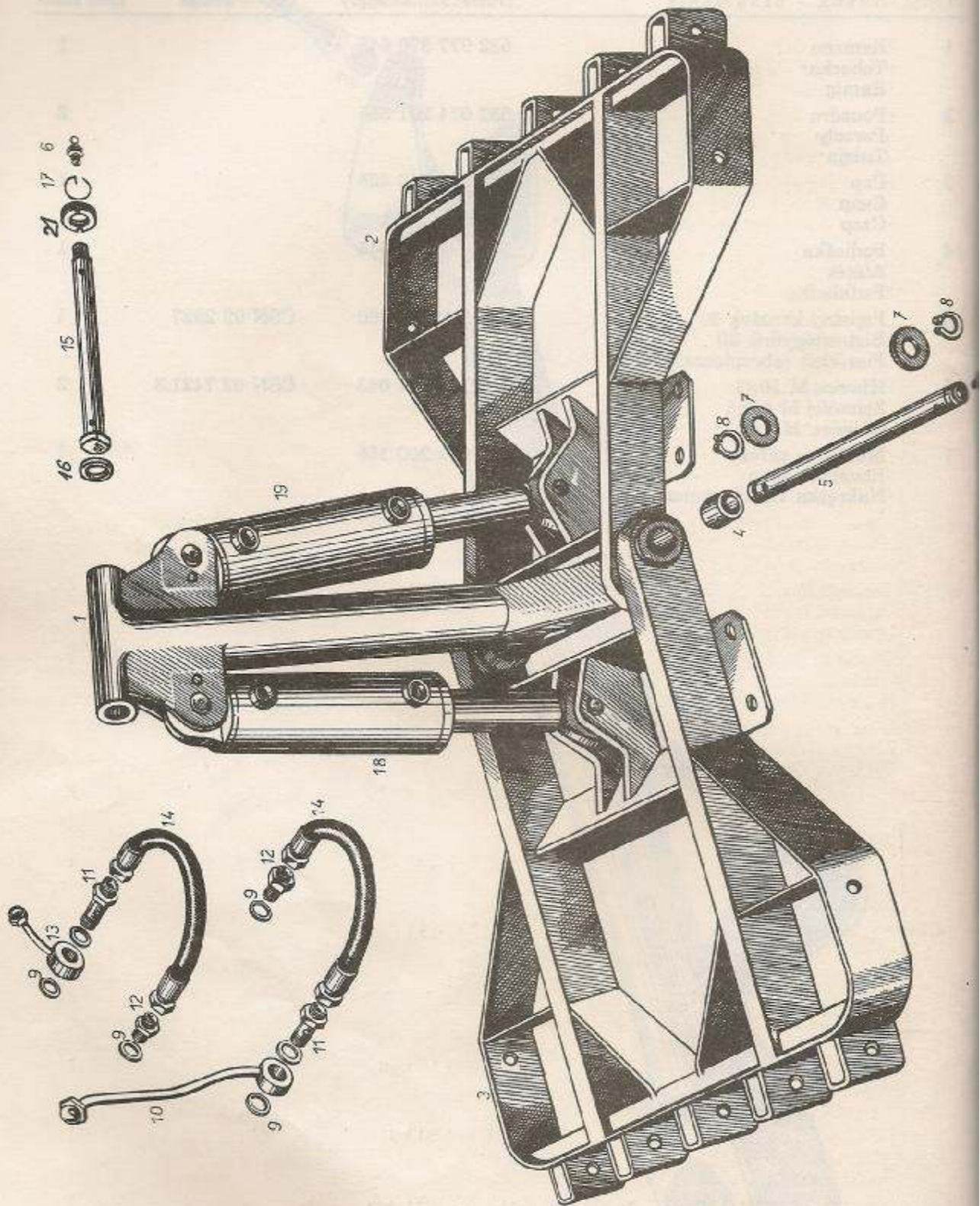

13 Závěs drapáku
A markoló felfüggesztőkapcsa
Zawieszenie chwybaka

Por. čís. Pozíció Pozycja	Název Megnevezés Nazwa - oznaczenie	Obj. číslo Cikkszám Numer zamawiający	ČSN - pozn. ČSN - feljegyzés ČSN - uwaga	Kusů Darab Ilość sztuk
1	Závěs drapáku Fekffüggesztőkapocs Zawieszenie chwybaka	532 974 370 605		1
2	Rám drapáku vnitřní Markolókeret - belső Rama wewnętrzna chwybaka	532 974 470 155		1
3	Rám drapáku vnější Markolókeret külső Rama wewnętrzna chwybaka	532 974 470 165		1
4	Pozdro Persely Tuleja	532 074 201 365		4
5	Čep Csap Czop	532 093 102 145		1
6	Hlavice M 10×1 Zsírzófej M 10×1 Głowica M 19×1	425 111 211 043	ČSN 02 7421.3	3
7	Podložka Alátét Podkładka	532 092 200 035		2
8	Pojistný kroužek 40 Biztosítógyűrű 40 Pierścień zabezpieczający 40	311 733 000 400	ČSN 02 2930	2
9	Těsnění 28×22×1,5 Tömítés 28×22×1,5 Uszczelka 28×22×1,5	532 096 209 755		6
10	Trubka Cső Rura	532 919 440 615		1
11	Dutý šroub s hrdlem Üreges csavar Śruba wydrążona z krócciem	532 090 260 645		2
12	Hrdlo 13 Csőcsonk 13 Króciec 13	532 090 260 685		2
11	Matice Tab. 12 Anyá 12. tábla Nakrętka tabl. 12	532 091 200 155		1
13	Trubka Cső Rura	532 919 430 085		1
14	Hadice Js 13×400 HV 1 Js 3×400 HV 1 gumitömlő (nagygyomású) Wąż Pz 13×400 HV 1	336 631 105 508		2
15	Čep Tab. 12 Csap 12. tábla Czop tabl. 12	532 093 210 425		1
16	Podložka Tab. 12 Alátét 12. tábla Podkładka tabl. 12	532 092 200 045		1
17	Pojistný kroužek Tab. 12, poz. 5 Biztosítógyűrű 12. tábla Pierścień zabezpieczający tabl. 12	311 732 700 300		1

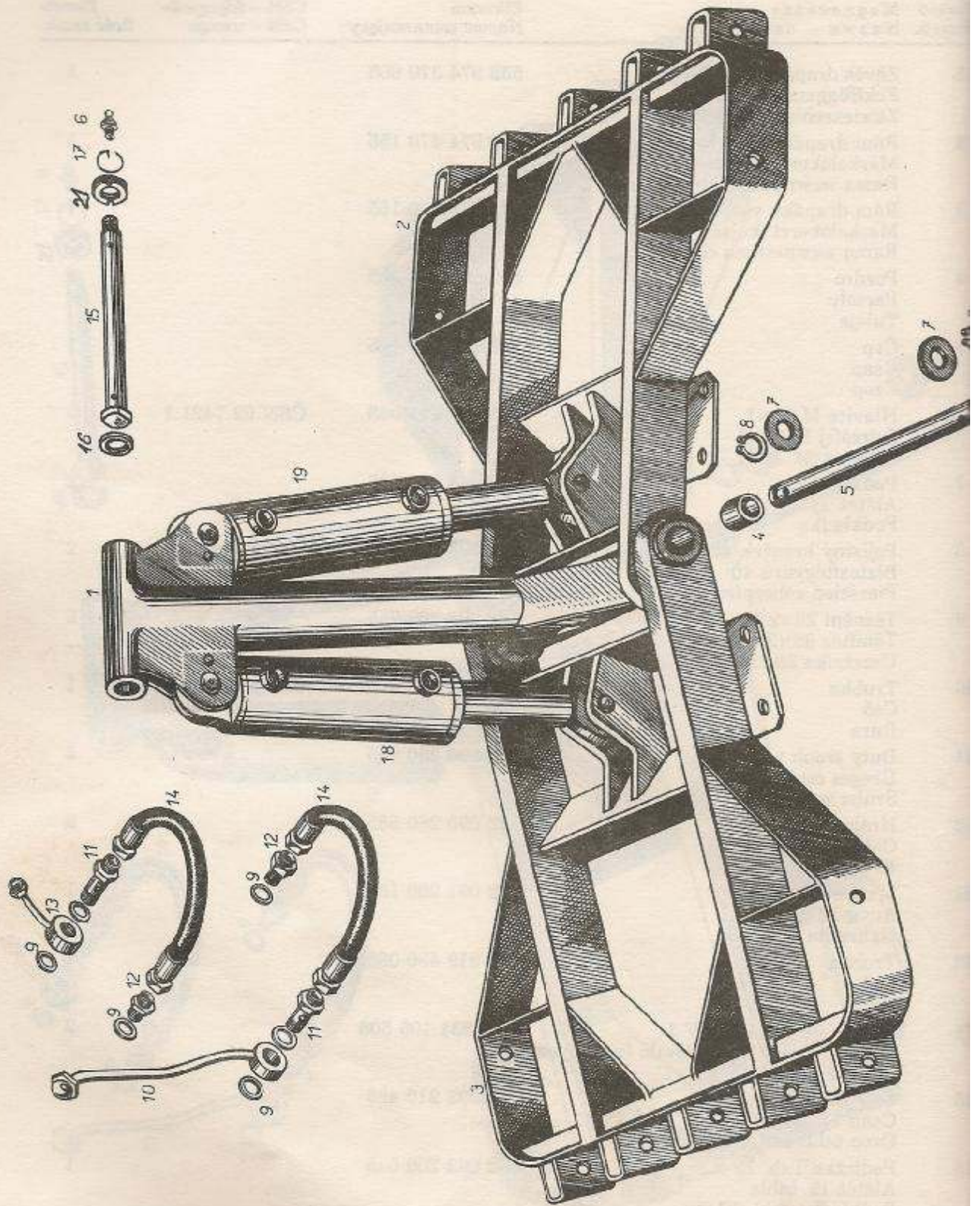

13 Závěs drapáku
A markoló felfüggesztőkapcsa
Zawieszenie chwybaka

Pař. řís.	Název	Obj. říslo	ČSN – pozn.	Kusů
Pozíció	Megnevezés	Cikszám	ČSN – feljegyzés	Darab
Pozycja	Nazwa – oznaczenie	Numer zamawiający	ČSN – uwaga	Ilość sztuk
18	Hydraulický válec pravý kompletní Hidraulikus henger – jobb komplett Cylinder hydrauliczny prawy kompl.	532 932 921 475		1
19	Hydraulický válec levý kompletní Hidraulikus henger – bal komplett Cylinder hydrauliczny lewy kompl.	532 982 921 465		1

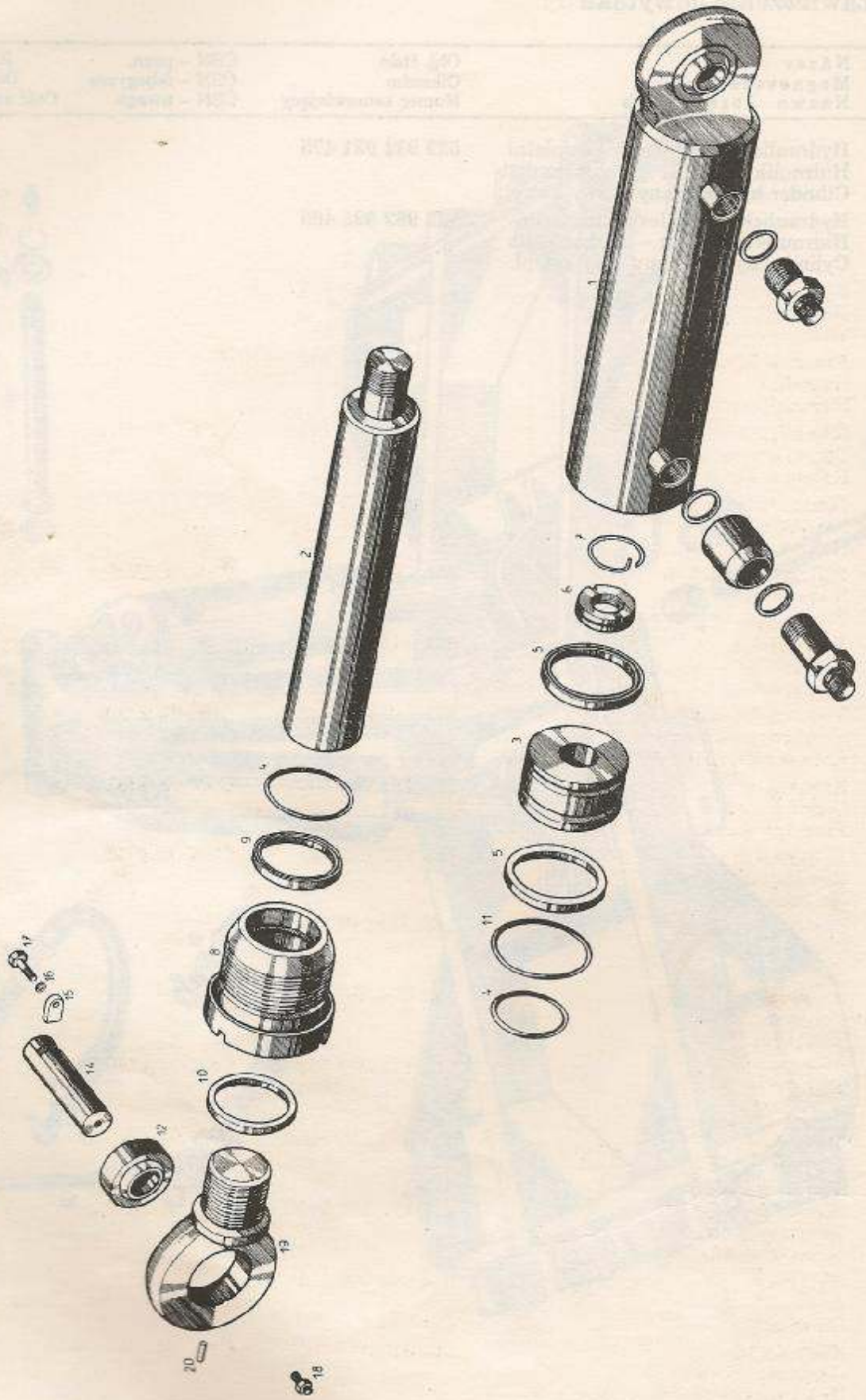

14 Válec drapáku pravý
Markolóhenger - jobb
Cylinder chwybaka prawy

Por. čís. Pozíció Pozycja	Název Megnevezés Nazwa - oznaczenie	Obj. číslo Cikszám Numer zamawiający	ČSN - pozn. ČSN - feljegyzés ČSN - uwaga	Kusú Darab Ilość sztuk
1	Plášť válce Hengerpalást Plaszcz cylindra	532 982 261 535		1
2	Pístnice - vč. pozic 19 a 20 Dugattyúrúd - együtt poz. 19, 20 Dražek tlokowy - włącz. poz. 19, 20	532 982 160 125		1
3	Píst Dugattyú Tlok	532 082 240 305		1
4	Kroužek 50×2 Gyűrű 50×2 Pierścień 50×2	273 111 014 225	ČSN 02 9281.2	2
5	Manžeta 70×80 Tömítőperem 70×80 Kölnierz mankiet 70×80	273 112 490 141	ČSN 02 9269.3	2
6	Matic se zářezy Rovátkás anya Nakrętka radełkowana	532 091 200 265		1
7	Pojistný kroužek 35 Biztosítógyűrű 35 Pierścień zabezpieczający 35	311 732 700 350	ČSN 02 2927	1
8	Víko Fedél Pokrywa	532 082 211 285		1
9, 10	Manžeta 50×60 Tömítőperem 50×60 Kölnierz mankiet 50×60	273 112 490 131	ČSN 02 929.3	2
11	Kroužek 85×2 Gyűrű 85×2 Pierścień 85×2	273 111 014 404	ČSN 02 9281.2	1
12	Ložisko 30 Csapágy 30 Łożysko 30	323 513 030 000	ČSN 02 3513	2
14	Čep 1 = 70, Ø 30 Csap Czop	532 093 200 385		2
15	Príložka Illeszték Nakładka	532 074 320 375		2
16	Podložka 10,2 Alátét 10,2 Podkładka 10,2	311 214 000 102	ČSN 02 1740.00	2
17	Šroub M 10×16 Csavar M 10×16 Śruba M 10×16	309 003 010 016	ČSN 02 1303.00	2
18	Hlavice M 10×1 Zsírzófej M 10×1 Głowica M 10×1	425 111 211 043	ČSN 02 7421.3	2
19	Hlavice Agy Głowica	532 082 160 375		1
20	Kolík 4×10 Csapszeg 4×10 Kolek 4×10	311 515 04 010	ČSN 02 2150	1

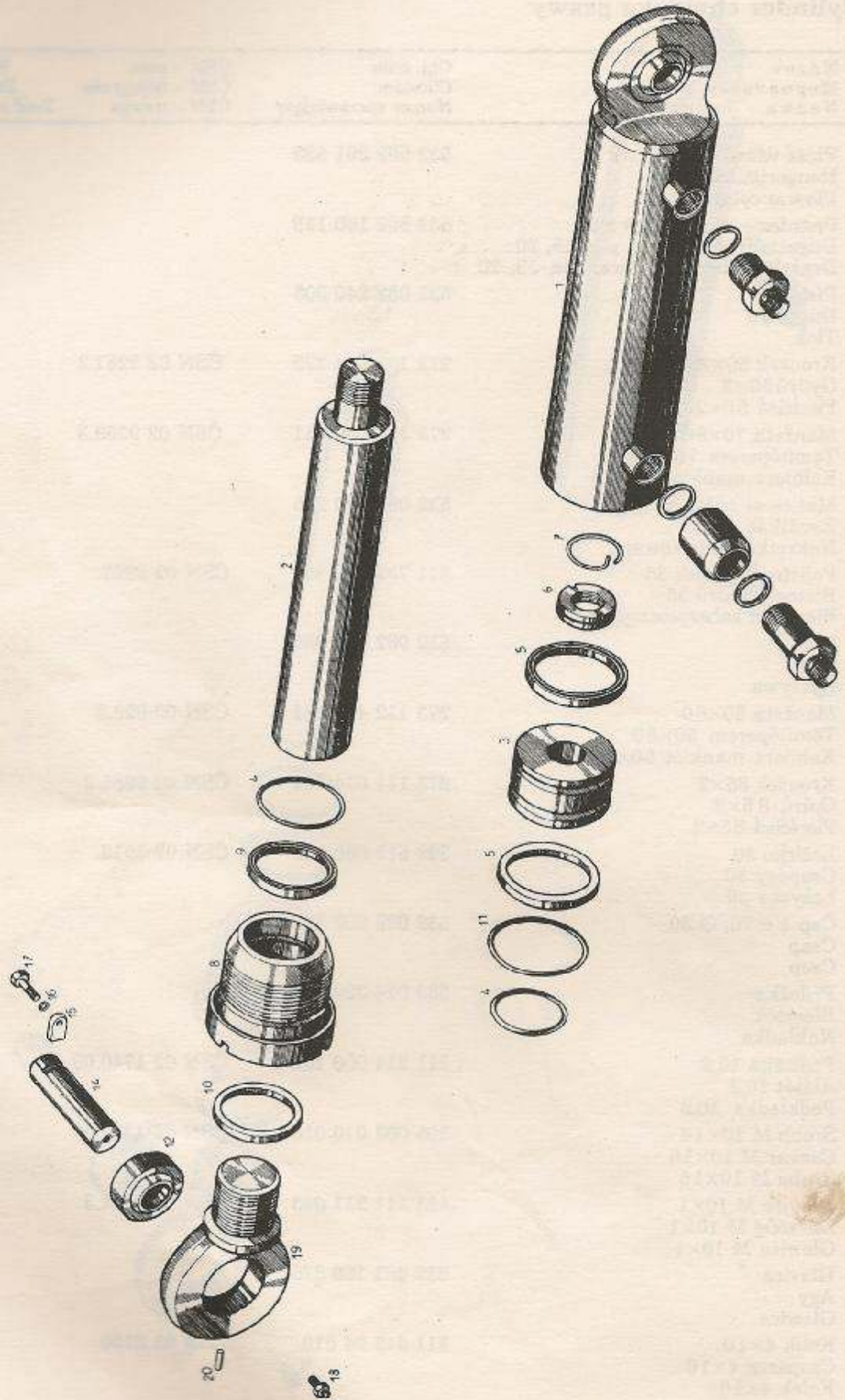

14 Válec drapáku pravý
Markolóhenger - jobb
Cylinder chwybaka prawy

Průf. čís.	Název	Obj. číslo	ČSN - pozn.	Kusů
Posíció	Megnevezés	Cikkszám	ČSN - feljegyzés	Darab
Posycja	Nazwa - oznaczenie	Numer zamawiajcy	ČSN - uwaga	Ilość sztuk
	Válec drapáku pravý kompl. poz. 1-12, 19, 20	532 982 921 475		1
	Markolóhenger - jobb komplett 1 - 12, 19, 20 sz			
	Cylinder chwybaka prawy kompletny, poz. 1 - 12, 19, 20			

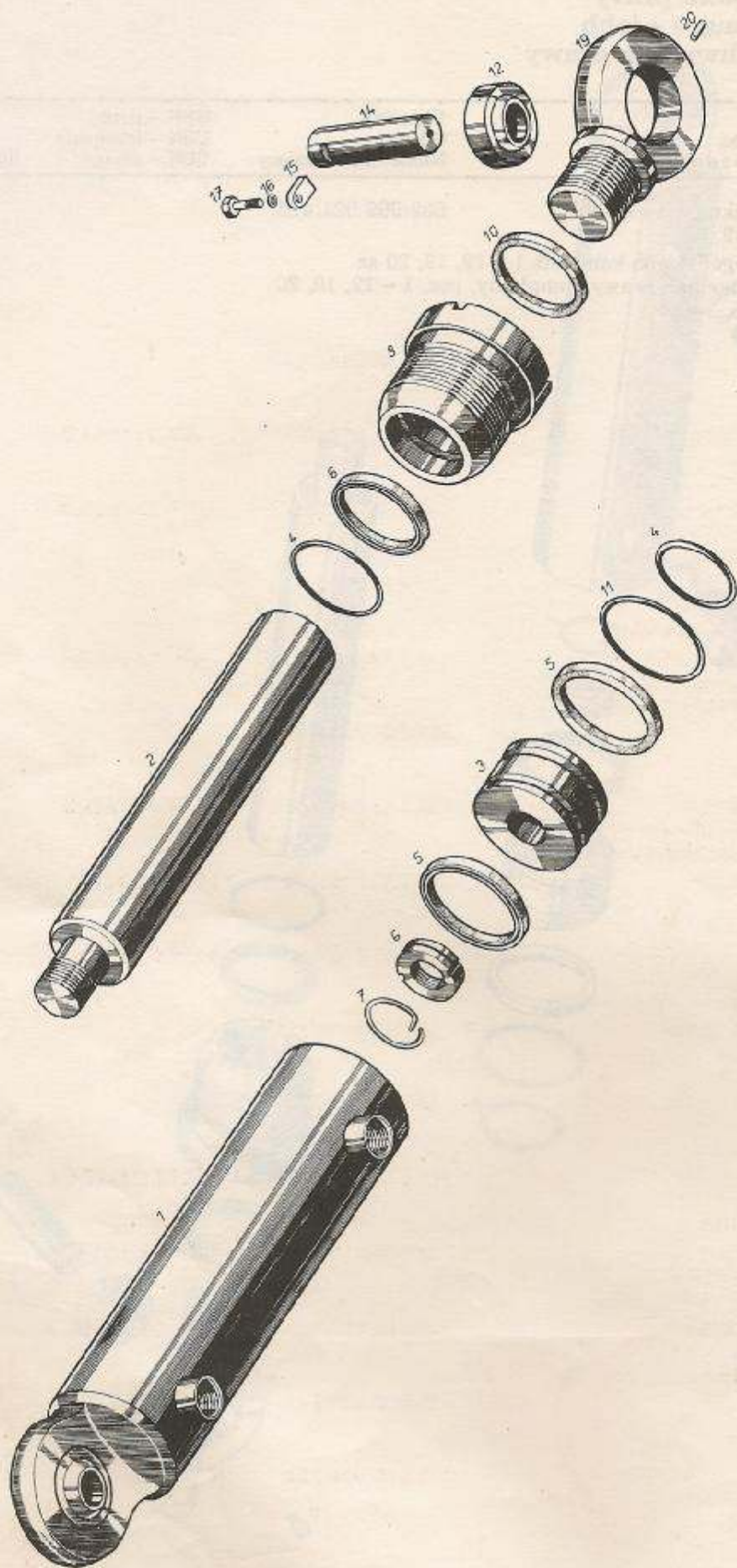

15 Válec drapáku - levý
Markolóhengr - bal
Cylinder chwybaka lewy

Obj. číslo Cikszám Numer zamawiający	Název Megnevezés Nazwa - oznaczenie	ČSN - pozn. ČSN - feljegyzés ČSN - uwaga	Kusů Darab Ilość sztuk
532 982 261 545	1 Plášť válce Hengerpalást Plaszcz cylindra		1
532 982 160 125	2 Pístnice - vč. pozic 19 a 20 Dugattyúrúd - együtt poz. 19, 20 Dražek tlokový - włącz. poz. 19, 20		1
532 082 240 305	3 Píst Dugattyú Tłok		1
273 111 014 225	4 Kroužek 50×2 Gyűrű 50×2 Pierścien 50×2	ČSN 02 9281.2	2
273 112 490 141	5 Manžeta 70×80 Tömítőperem 70×80 Kolnierz mankiet 70×80	ČSN 02 8269.3	2
532 091 00 265	6 Matice se zářezy Rovátkás anya Nakrętka radełkowana		1
311 732 700 350	7 Pojistný kroužek 35 Biztosítógyűrű 35 Pierścien zabezpieczający 35	ČSN 02 2927	1
532 082 211 285	8 Víko Fedél Pokrywa		1
273 112 490 131	9, 10 Manžeta 50×60 Tömítőperem 50×60 Kolnierz mankiet 50×60	ČSN 02 9269.3	2
273 111 014 404	11 Kroužek 85×2 Gyűrű 85×2 Pierścien 85×2	ČSN 02 9281.2	1
323 513 030 000	12 Ložisko 30 Csapagy 30 Łożysko 30	ČSN 02 3513	2
532 093 200 385	14 Čep 1 = 70, Ø 30 Csap Czop		2
532 074 320 375	15 Příložka Illeszték Nakładka		2
311 214 000 102	16 Podložka 10,2 Alátét 10,2 Podkładka 10,2	ČSN 02 1740.00	2
309 003 010 016	17 Šroub M 10×16 Csavar M 10×16 Śruba M 10×16	ČSN 02 1303.00	2
425 111 211 043	18 Hlavice M 10×1 Zsírzófej M 10×1 Głowica M 10×1	ČSN 02 7421.3	2
532 082 160 375	19 Hlavice Agy Głowica		1
311 515 004 019	20 Kolík 4×10 Csapszeg 4×10 Kołek 4×10	ČSN 02 2150	1

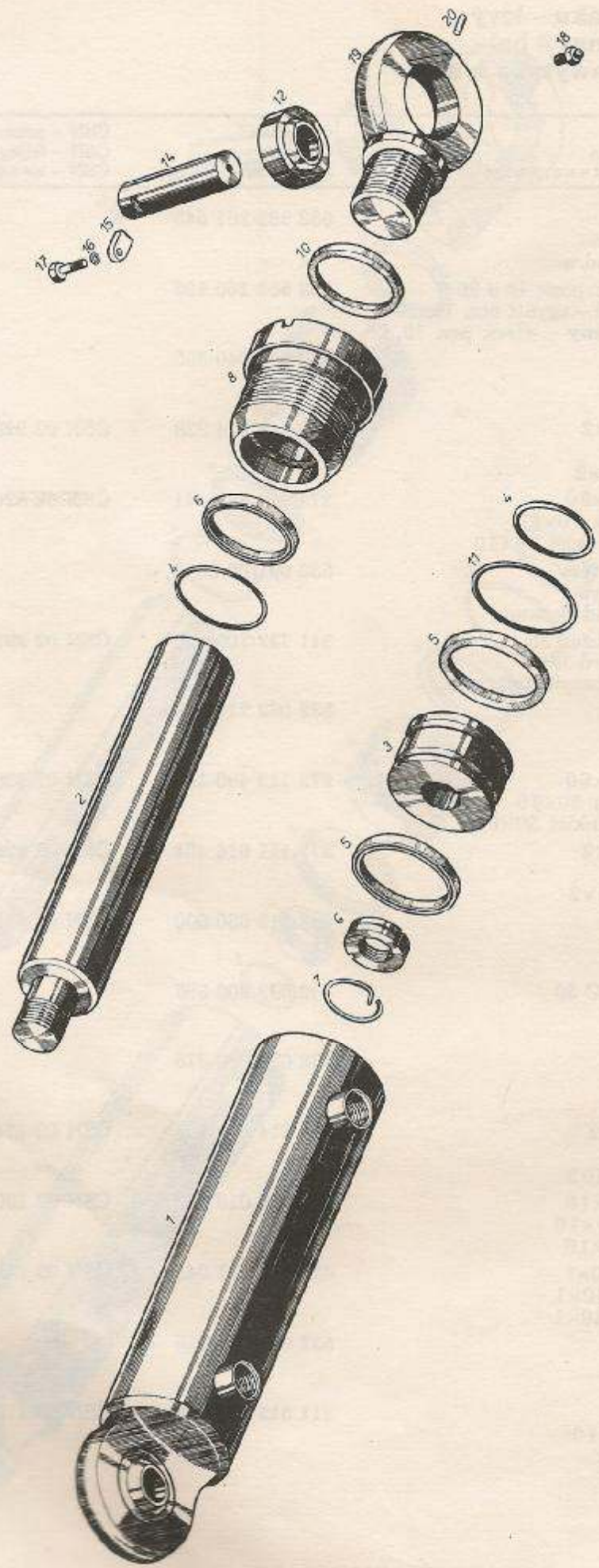

15 Válec drapáku - levý
Markolóhenger - bal
Cylinder chwybaka lewy

81

Ref. čís.	Název	Obj. číslo	ČSN - pozn.	Kusů
Referencia	Megnevezés	Cikkszám	ČSN - feljegyzés	Darab
Referenca	Nazwa - oznaczenie	Numer zamawiający	ČSN - uwaga	Ilość sztuk

	Válec drapáku levý kompletní	532 982 921 465		1
	Poz. 1 - 12, 19, 20			
	Markolóhenger - bal, komplett, poz. 1 - 12, 19, 20			
	Cylinder chwybaka lewy, kompletny, poz. 1-12, 19, 20			

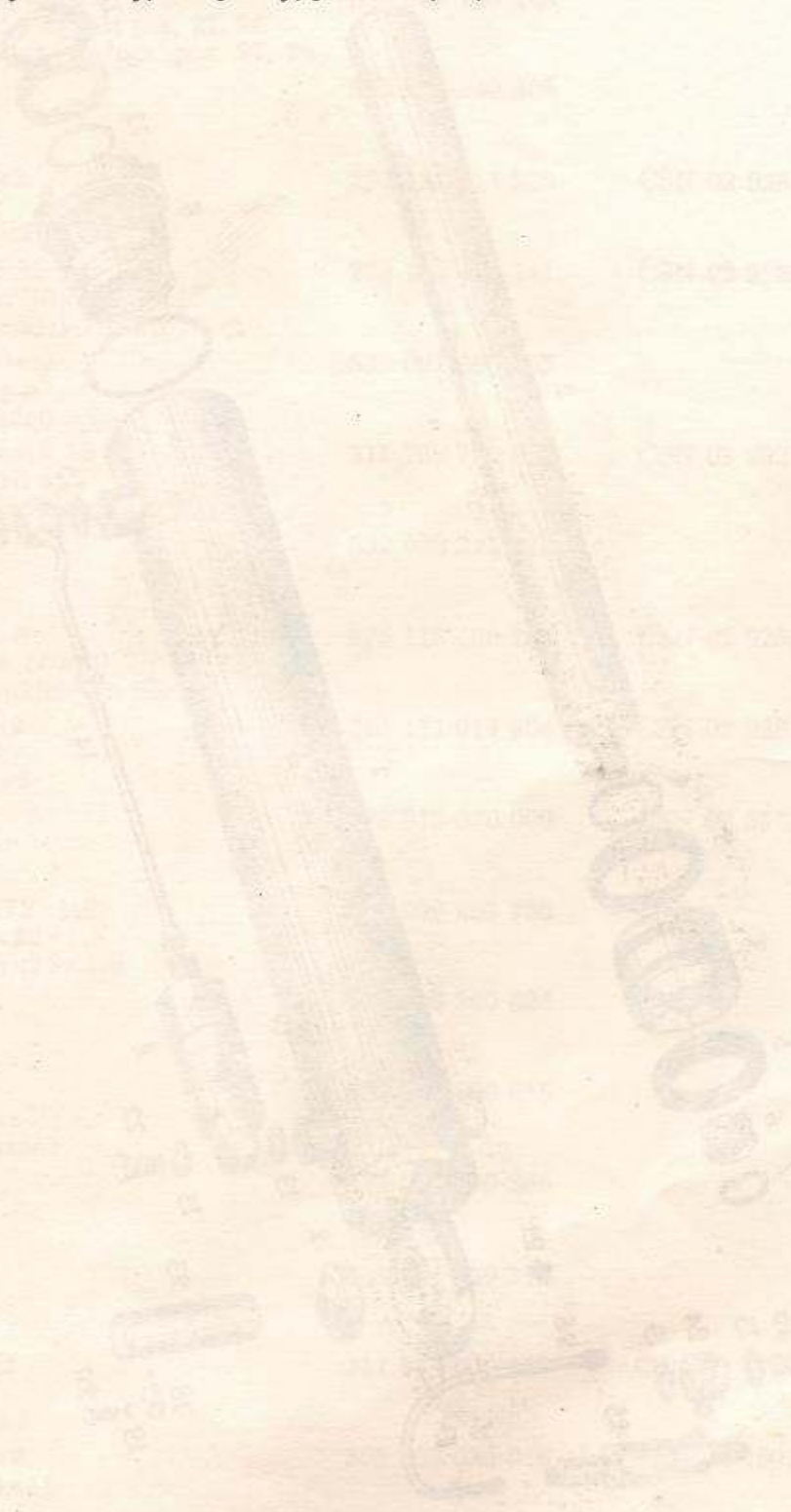

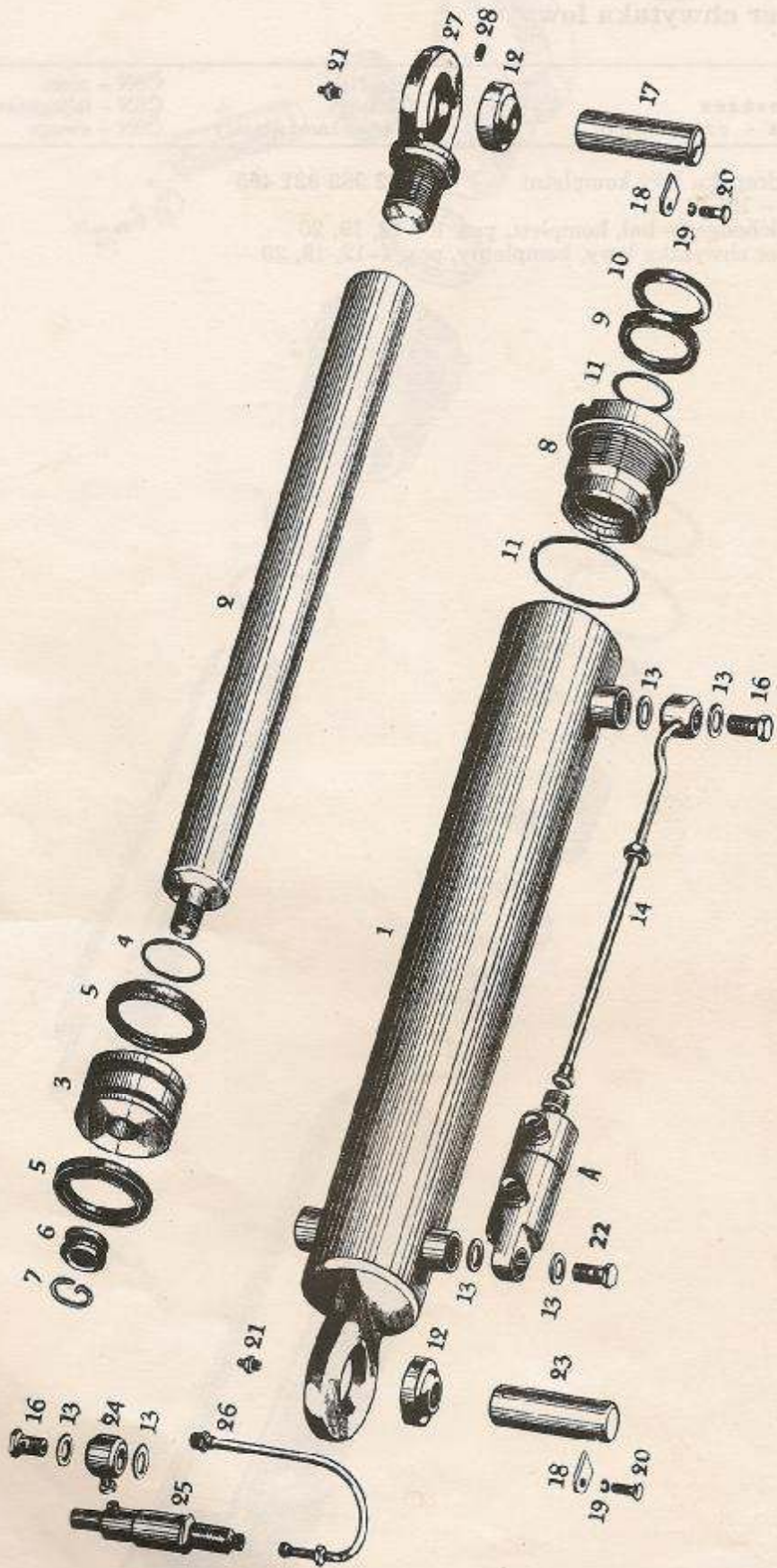

16 Válec výložníku
A kirakókar hengere
Cylinder wysięgnika

Part. čís. Füzetiő Pozycja	Název Megnevezés Nazwa - oznaczenie	Obj. číslo Cikszám Numer zamawiający	ČSN - pozn. ČSN - feljegyzés ČSN - uwaga	Kusú Darab Ilość sztuk
1	Plášť válce Hengerpalást Plaszcz cylindra	532 982 261 515		1
2	Pístnice - vč. pozic 27 a 28 Dugattyúrúd - együtt poz. 27, 28 Dražek tlokowy - włącz. poz. 27, 28	532 982 160 145		1
3	Píst Dugatyú Tłok	532 082 240 305		1
4	Kroužek 50×2 Gyúrú 50×2 Pierścień 50×2	273 111 014 225	ČSN 02 9281.2	2
5	Manžeta 70×80 Tömítőperem 70×80 Końierz mankiet 70×80	273 112 490 141	ČSN 02 9269.3	2
6	Matic se zářezy Rovátkás anya Nakrętka radełkovaná	532 091 200 265		1
7	Pojistný kroužek 35 Biztosítógyúrú 35 Pierścień zabezpieczyjący 35	311 732 700 350	ČSN 02 2927	1
8	Víko Fedél Pokrywa	532 082 211 275		1
9, 10	Manžeta 50×60 Tömítőperem 50×60 Końierz mankiet 50×60	273 112 490 131	ČSN 02 9269.3	2
11	Kroužek 85×2 Gyúrú 85×2 Pierścień 85×2	273 111 014 404	ČSN 02 9281.2	1
12	Ložisko 30 Csapagy 30 Łożysko 30	323 513 030 000	ČSN 02 3513	2
13	Těsnění 28×12×1,5 Tömítő 28×22×1,5 Uszczelka 28×22×1,5	532 096 209 755		6
14	Trubka Csővezeték Rura	532 919 260 025		1
15	Dutý šroub Üreges csavar Šruba wydrążona	532 090 260 655		2
17	Čep Csap Czop	532 093 200 365		1
18	Příložka Illeszték Nakładka	532 074 320 375		2
19	Podložka 10,2 Alátét 10,2 Podkładka 0,2	311 214 000 102	ČSN 02 1740.00	2
20	Šroub M 10×6 Csavar M 10×16 Sruba M 10×16	309 003 010 016	ČSN 02 1303.00	2

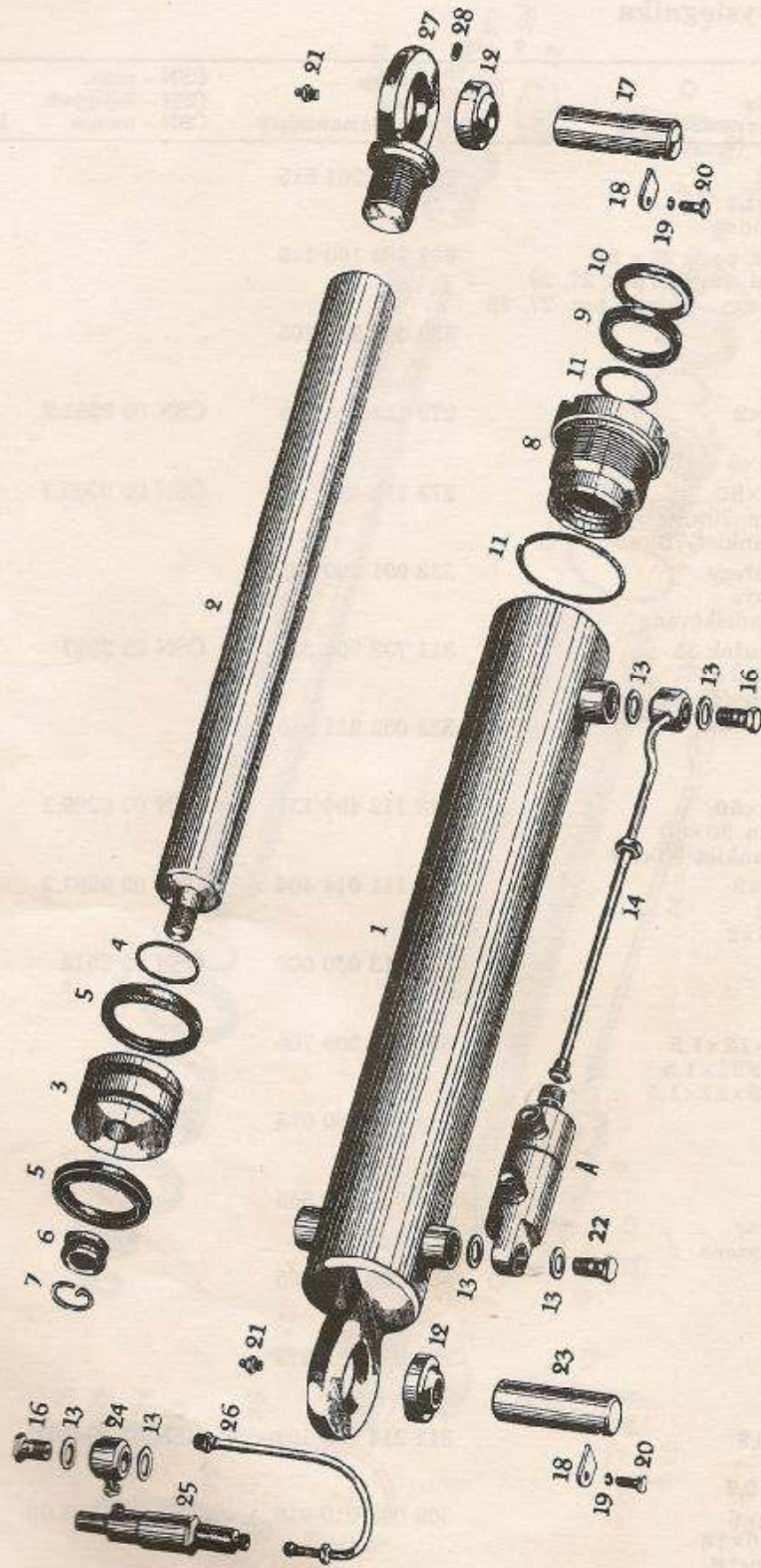

16 Válec výložníku
A kirakó hengere
Cylinder wysięgnika

Part. čís. Rangsó Pozycja	Název Megnevezés Nazwa - oznaczenie	Obj. číslo Cikszám Numer zamawiający	ČSN - pozn. ČSN - feljegyzés ČSN - uwaga	Kusů Darab Ilość sztuk
21	Hlavice M 10×1 Zsírzófej M 10×1 Głowica M 10×1	425 111 211 043	ČSN 02 7421.3	2
22	Dutý šroub s pístkem Üreges csavar, dugattyú Śruba wydrazona s tłokiem	532 988 290 075		1
23	Čep Csap Czop	532 093 200 375		1
24	Přípojka Csatlakozó illeszték Przyłącze rurowe	532 919 260 315		1
25	Přepouštěcí ventil VP 8-12 Átbocsató szelep VP 8-12 Zawór przepustowy VP 8-12	336 511 101 512	2X	1
26	Trubka Cső Rura	532 919 430 885		1
27	Hlavice Agy Głowica	532 082 160 375		1
28	Kolík 4×10 Csapszeg 4×10 Kolek 4×10	311 515 004 010	ČSN 02 2150	1
29	Hydraulický zámek - Tab. 19 Hidraulikus fojtószelep (zár) 19. tábla Zamek hydrauliczny - Tabl. 19	532 988 920 065		1
	Válec výložníku poz. 1-12, 27, 28 A kirakó hengere 1-12, 27, 28 sz. Cylinder wysięgnika, poz. 1-12, 27, 28	532 982 921 445		1

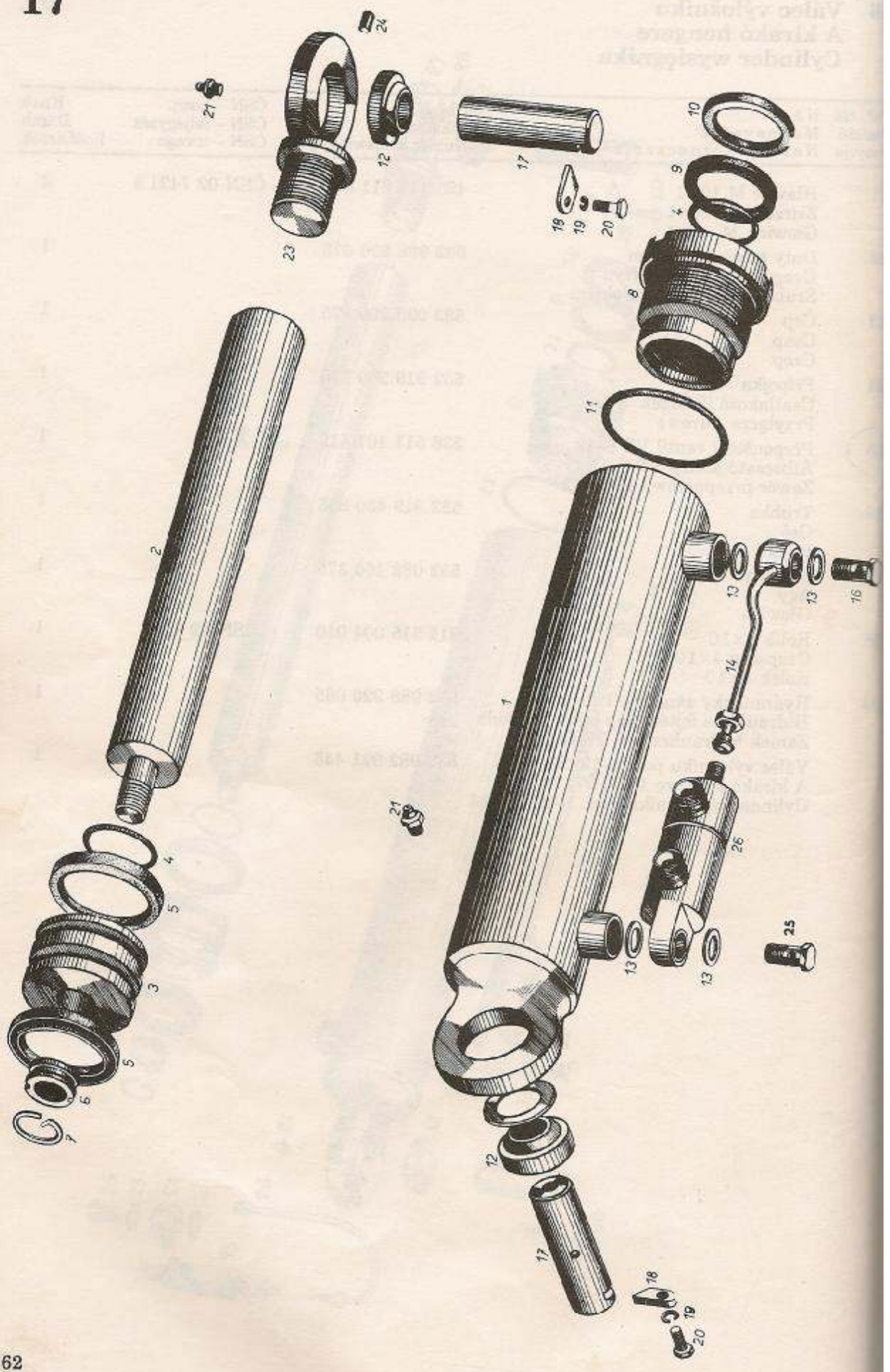

17 Válec ramene
A kirakókar hengere
Cylinder ramienia

Pos. čís. Helyezés Pozycja	Název Megnevezés Nazwa - oznaczenie	Obj. číslo Cikszám Numer zamawiający	ČSN - pozn. ČSN - feljegyzés ČSN - uwaga	Kusů Darab Ilość sztuk
1	Plášť válce Hengerpalást Płaszcz cylindra	532 982 261 525	ČSN 02 2421.3	1
2	Pístnice - vč. pozic 23 a 24 Dugattyúrúd - együtt poz. 23, 24 Drążek tłokowy - włącz. poz. 23, 24	532 982 160 135		1
3	Píst Dugattyú Tłok	532 082 240 305	ČSN 02 2150	1
4	Kroužek 50×2 Gyűrű 50×2 Pierścien 50×2	273 111 014 225	ČSN 02 9281.2	2
5	Manžeta 70×80 Tömítőperem 70×80 Kołnierz mankiet 70×80	273 112 490 141	ČSN 02 9269.3	2
6	Maticse se zářezy Rovátkás anya Nakrętka radelkowana	532 091 200 265		1
7	Pojistný kroužek 35 Biztosítógyűrű 35 Pierścien zabezpieczający 35	311 732 700 350	ČSN 02 2927	1
8	Víko Fedél Pokrywa	532 082 211 275		1
9, 10	Manžeta 50×60 Tömítőperem 50×60 Kołnierz mankiet 50×60	273 112 490 131	ČSN 02 9269.3	2
11	Kroužek 85×2 Gyűrű 85×2 Pierścien 85×2	273 111 014 404	ČSN 02 9281.2	1
12	Ložisko 30 Csapágy 30 Łozysko 0	323 513 030 000	ČSN 02 3513	2
13	Těsnění 28×22×1,5 Tömítés 28×22×1,5 Uszczelka 28×22×1,5	532 096 209 755		4
14	Trubka Cső Rura	532 919 260 015		2
15	Dutý šroub Üreges csavar Śruba wydrążona	532 090 260 655		2
17	Čep Csap Czop	532 093 200 365		2
18	Příložka Illeszték Nakładka	532 074 320 375		2
19	Položka 10,2 Alátét 10,2 Podkładka 0,2	311 214 000 102	ČSN 02 1740.00	1
20	Šroub M 10×16 Csavar M 10×16 Śruba M 10×16	309 003 010 016	ČSN 02 1303.00	2

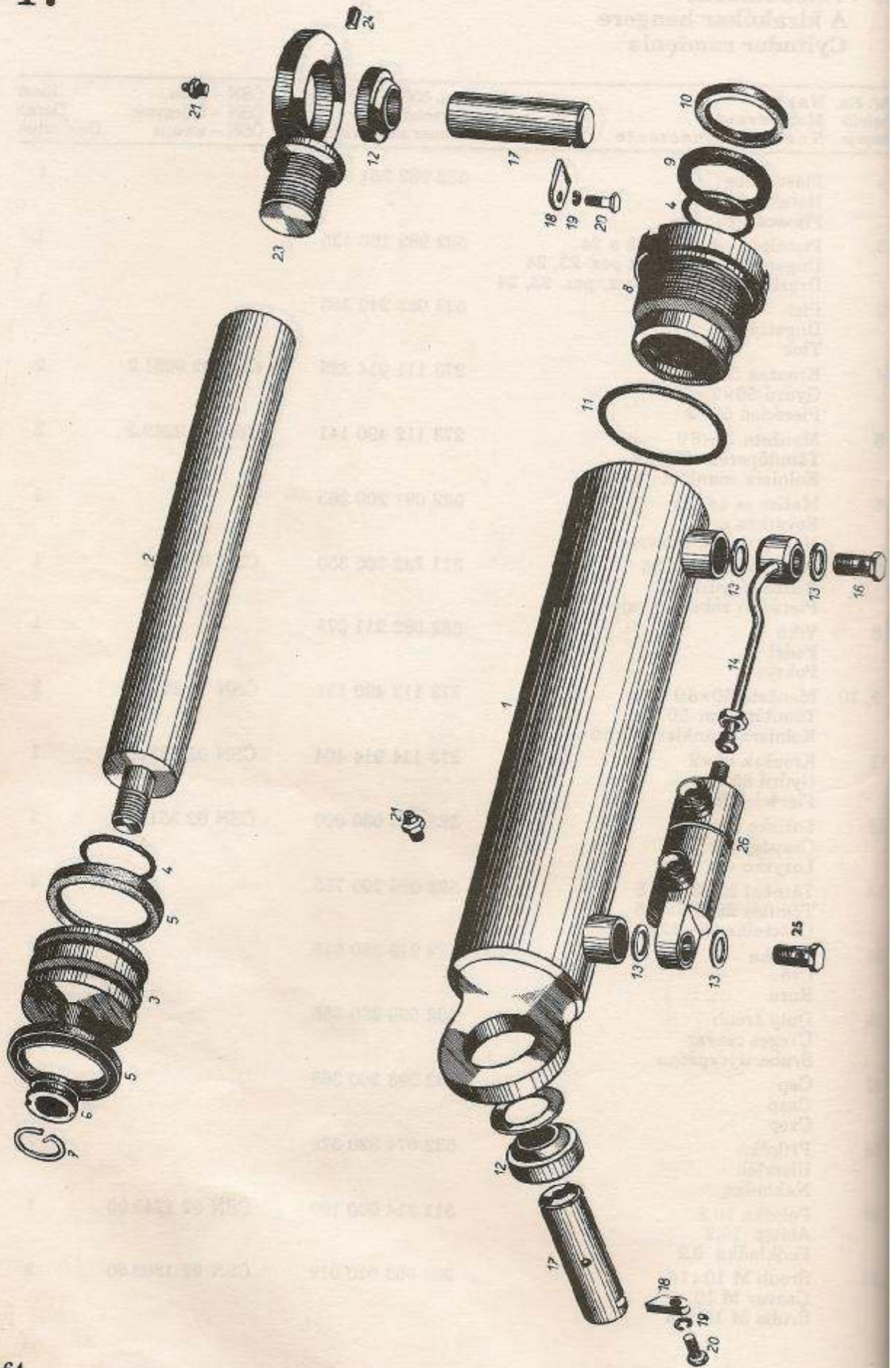

17 Válec ramene
A kirakókar hengere
Cylinder ramienia

81

Pos. číslo	Název	Obj. číslo	ČSN – pozn.	Kusů
Posztos	Megnevezés	Cikkszám	ČSN – feljegyzés	Darab
Przebieg	Nazwa – oznaczenie	Numer zamawiający	ČSN – uwaga	Ilość sztuk
17	Hlavice M 10×1 Zsűrőfej M 10×1 Głowica M 10×1	425 111 211 043	ČSN 02 7421.3	2
18	Hlavice Agy Głowica	532 082 160 375		1
19	Kolík 4×10 Csapszeg 4×10 Kolek 4×10	311 515 004 010	ČSN 02 2150	1
20	Dutý šroub s pístkem Üreges csavar, dugattyú Śruba wydrążona s tłokiem	532 988 290 075		1
21	Hydraulický zámek tab. 19 Hidraulikus fojtószelep (zár) 19. tábla Zamek hydrauliczny tabl. 19	532 988 920 065		1
	Válec ramene – poz. 1–22, 23, 24 A kirakókar hengere, 1–12, 23–24 sz. Cylinder ramienia – poz. 1–12, 23, 24	532 982 921 455		1

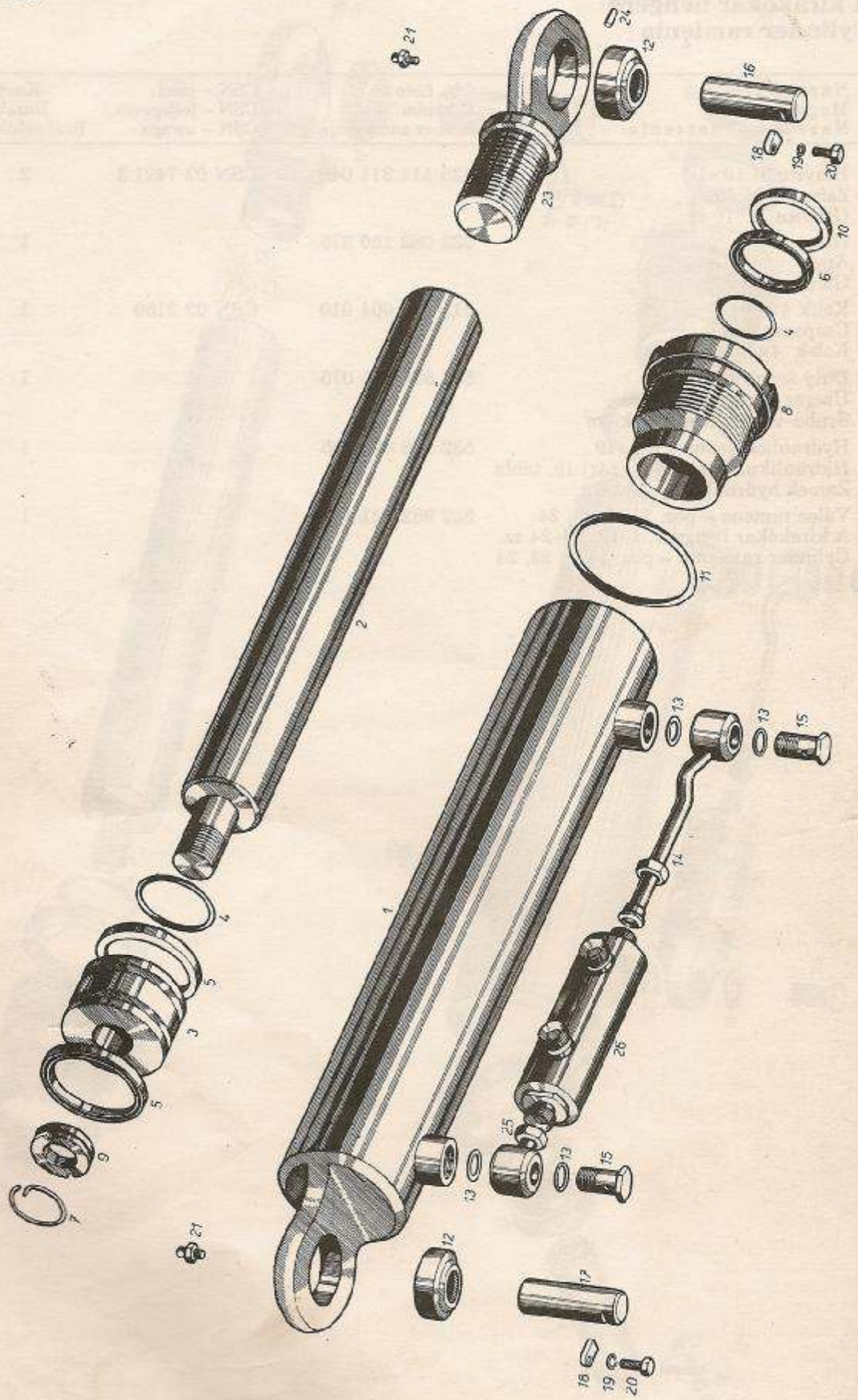

88 Válec podpěry
Támasztóhenger
Cylinder podpory

81

Obj. číslo Műszáma Numer zamawiający	Název Megnevezés Nazwa - oznaczenie	Obj. číslo Cikszám Numer zamawiający	ČSN - pozn. ČSN - feljegyzés ČSN - uwaga	Kusů Darab Ilość sztuk
1	Plášť válce Hengerpalást Płaszcz cylindra	532 982 261 555		2
2	Pístnice - vč. pozic 23 a 24 Dugattyúrúd - együtt poz. 23, 24 Dražek tlukový - włącz poz. 23, 24	532 982 160 155		2
3	Píst Dugatyú Tluk	532 082 240 305		2
4	Kroužek 50×2 Gyűrű 50×2 Pierścień 50×2	273 111 014 225	ČSN 02 9281.2	4
5	Manžeta 70×80 Tömítőperem 70×80 Koźnierz 70×80	273 112 490 141	ČSN 02 9269.3	4
6, 10	Manžeta 50×60 Tömítőperem 50×60 Koźnierz mankiet 50×60	273 112 490 131	ČSN 02 9269.3	4
7	Pojistný kroužek 35 Biztosítógyűrű 35 Pierścień zabezpieczający 35	311 732 700 350	ČSN 02 2927	2
8	Víko Fedél Pokrywa	532 082 211 275		2
9	Matice se zářezy Rovátkás anya Nakrętka radełkowa	532 091 200 265		1
11	Kroužek 85×2 Gyűrű 85×2 Pierścień 85×2	273 111 014 404	ČSN 02 9281.2	2
12	Ložisko 30 Csapágy 30 Łożysko 30	323 513 030 000	ČSN 02 3513	4
13	Těsnění 28×22×1,5 Tömítés 28×22×1,5 Uszczelka 28×22×1,5	532 096 209 755		8
14	Trubka Cső Rura	532 919 441 625		2
15	Dutý šroub Üreges csavar Śruba wydrążona	532 090 260 655		4
16	Čep Csap Czop	532 093 200 355		2
17	Čep Csap Czop	532 093 200 385		2
18	Příložka Illeszték Nakładka	532 074 320 375		4
19	Pružná podložka 10,2 Rugós alátét 10,2 Podkładka sprężyna 10,2	311 214 000 102	ČSN 02 1740.00	4

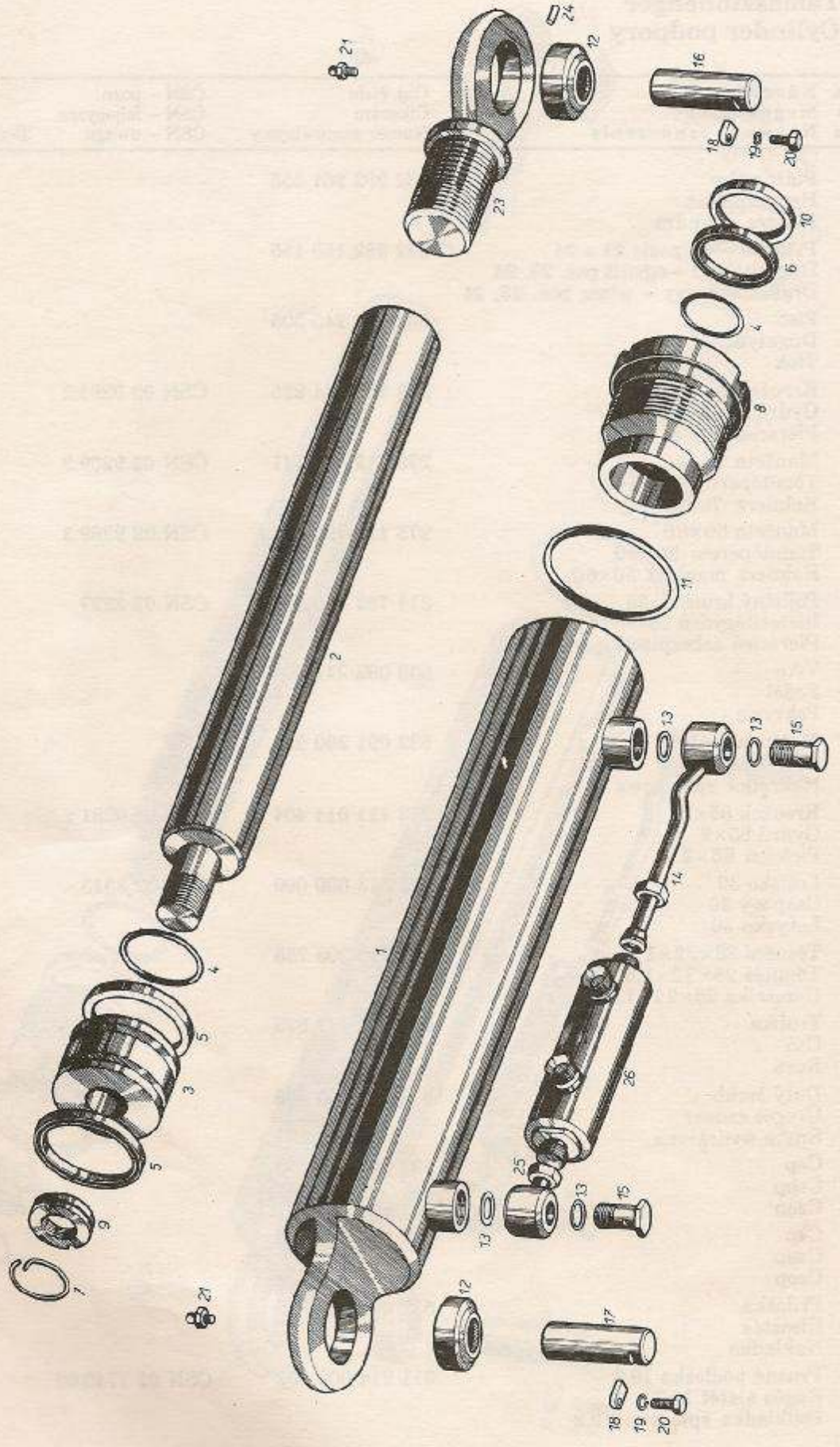

18 Válec podpěry
Támasztóhenger
Cylinder podpory

Ref. čís. Pozíció Pozycja	Název Megnevezés Nazwa - oznaczenie	Obj. číslo Cikszám Numer zamawiający	ČSN - pozn. ČSN - feljegyzés ČSN - uwaga	Kusů Darab Ilość sztuk
20	Šroub M 10×12 Csavar M 10×12 Śruba M 10×12	309 003 010 012	ČSN 02 1303.00	4
21	Hlavice M 10×1 Zsírzófej M 10×1 Głowica M 10×1	425 111 211 043	ČSN 02 7421.3	4
22	Hlavice Agy Głowica	532 082 160 375		2
23	Kolík 4×10 Csapszeg 4×10 Kolek 4×10	311 515 004 010	ČSN 02 2150	1
24	Přípojka Illeszték Przylącze rurowe	532 919 260 325		2
25	Hydraulický zámeč dvojité kompl. 526 VZD 10-A-3 Hidraulikus iker fojtószelep komplett 526 VZD 10-A-3 Zamek hydrauliczny podwójny kompletny 526 VZD 10-A-3	336 524 121 464		2
	Válec podpěry poz. 1 - 12, 23, 24 Támasztóhenger 1 - 12, 23, 24 sz. Cylinder podpory poz. 1 - 12, 23, 24	532 982 921 485		2

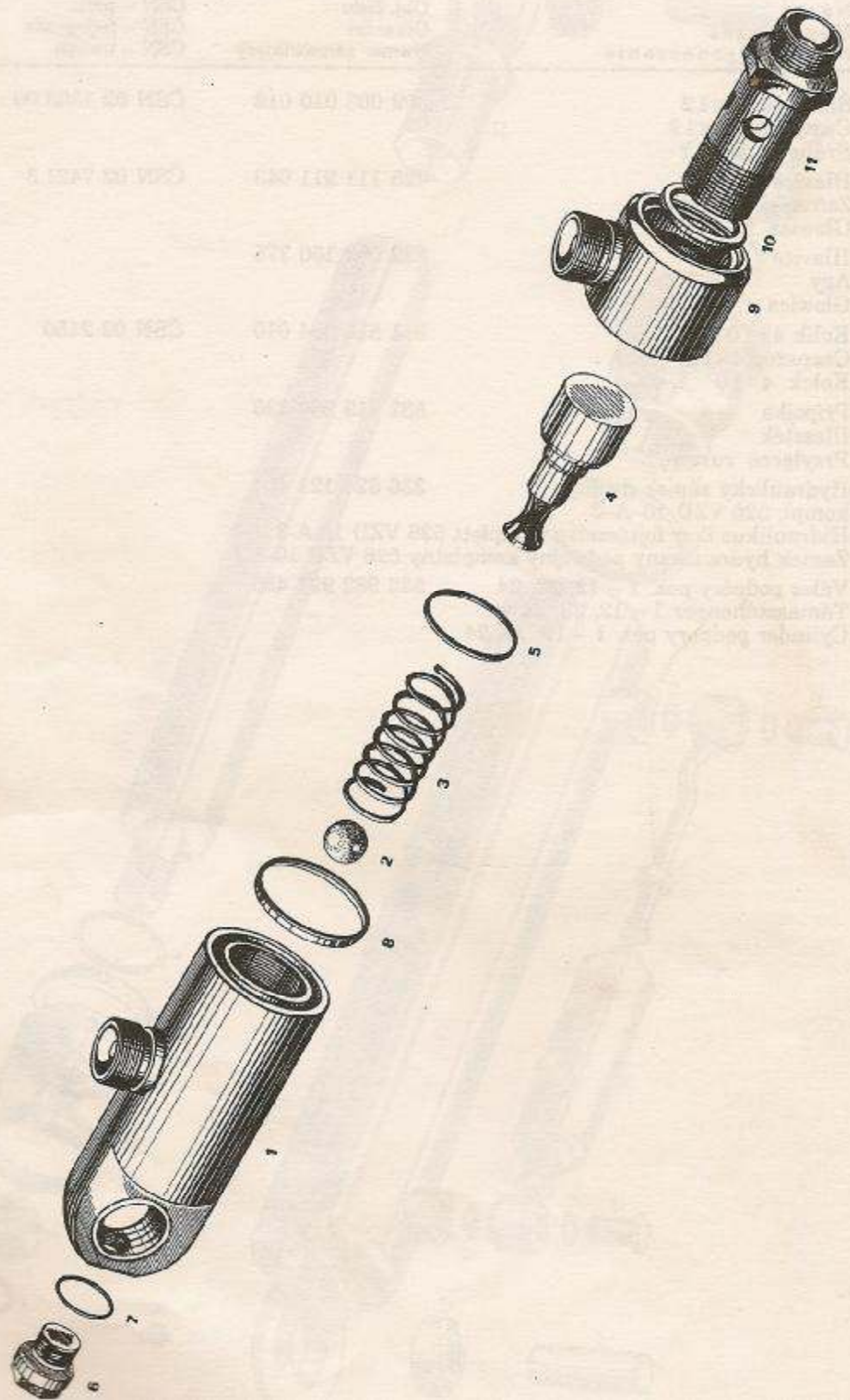

19 Hydraulický zámek
Hidraulikus fojtószelep (- zár)
Zamek hydrauliczny

Obj. čís. Pracící Označení	Název Megnevezés Nazwa - oznaczenie	Obj. číslo Cikszám Numer zamawiający	ČSN - pozn. ČSN - feljegyzés ČSN - uwaga	Kusů Darab Ilość sztuk
1	Těleso Szelephüvely Korpus	532 988 260 075		1
2	Kulička 12,7 - 10 Acélgolyó 12,7 - 10 Kulka 12,7 - 10	324 914 010 252	ČSN 02 3680	1
3	Pružina 1,6×17,6×34 Rugós alátét 1,6×17,6×34 Sprężyna 1,6×17,6×34	532 097 460 315		1
4	Píst Dugattyú Tłok	532 088 210 015		1
5	Kroužek 25×33 Gyűrű 25×33 Pierścień 25×33	273 111 010 084	ČSN 02 9280.2	1
6	Šroub Csavar Śruba	532 090 260 335		1
7	Těsnění 20×26 Tömítés 20×26 Uszczelka 20×26	722 923 110 205	ČSN 02 9310.3	1
8	Kroužek 36×2 Gyűrű 36×2 Pierścień 36×2	273 111 014 164	ČSN 02 9281.2	1
9	Přípojka Illeszték Przyłącze rurowe	532 998 260 015		1
10	Těsnící kroužek 27×32 Tömítőgyűrű 27×32 Pierścień uszczelniający 27×32	532 096 209 285		1
11	Dutý šroub s hrdlem Üreges csavar csomkkal Śruba wydrążona s króćciem	532 090 260 205		1
12	Hydraulický zámek kompletní Hidraulikus fojtószelep komplett Zamek hydrauliczny kompletny	532 988 920 065		1

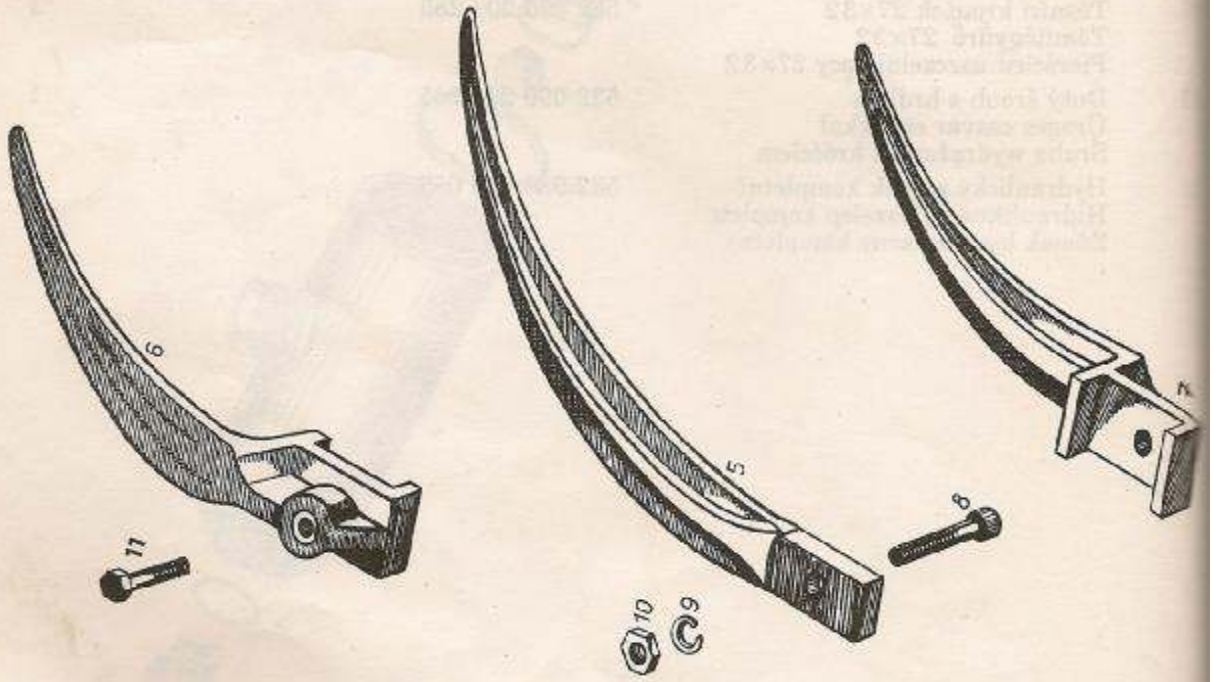
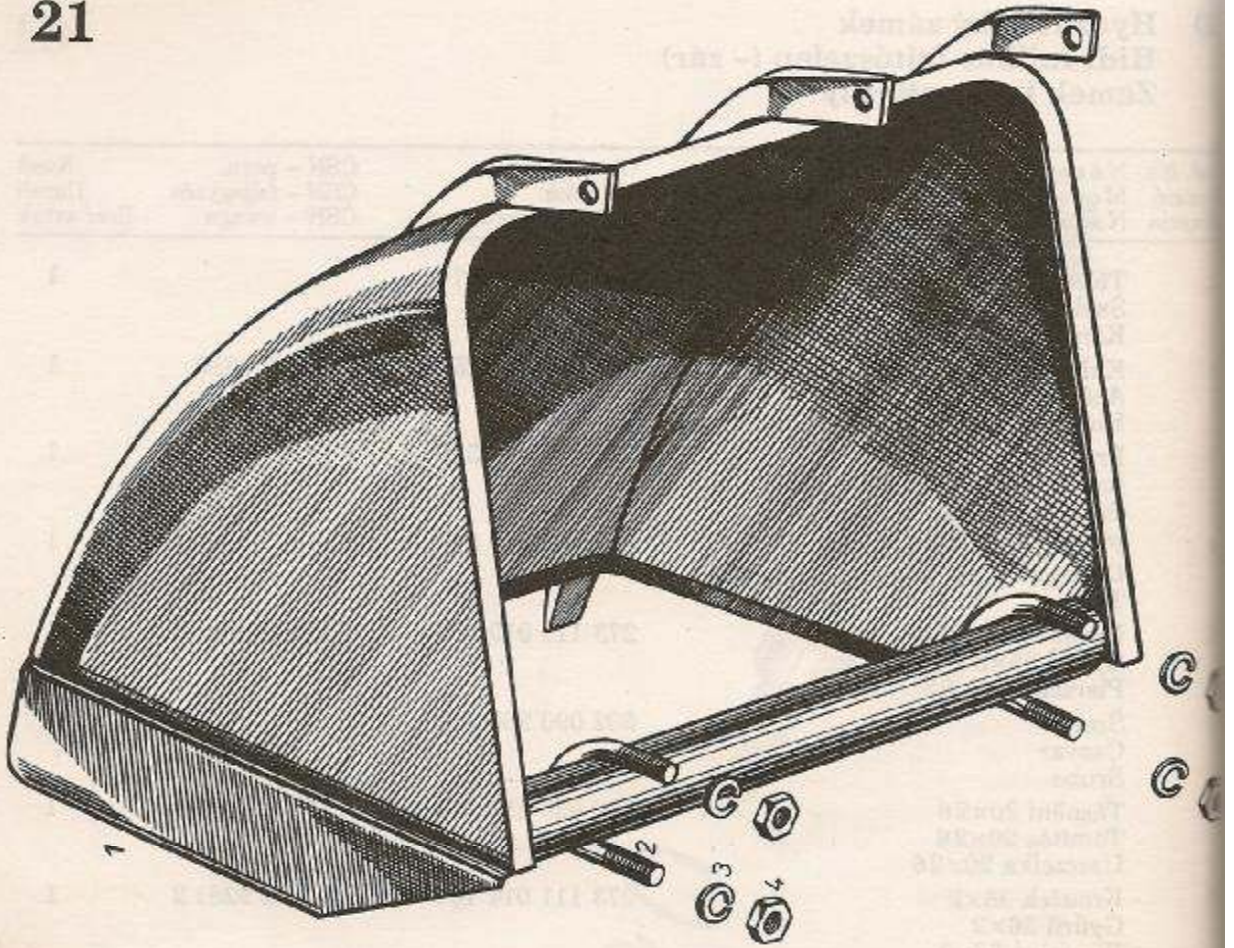

22 Príslušenství
Tartozékok
Wyposażenie

82

Obj. číslo Cikszám Numer zamawiający	Název Megnevezés Nazwa - oznaczenie	ČSN - pozn. ČSN - feljegyzés ČSN - uwaga	Kusů Darab Ilość sztuk
532 974 620 015	Drapák na šterkopísek Kavicos homokmarkoló Chwytnak do żwiru		2
532 074 430 195	Tírmen Kengyel Strzemię		4
311 214 000 163	Podložka 16 Alátét 16 Podkładka 16	ČSN 02 1740.00	8
311 120 153 160	Matice M 16×1,5 Anyá M 16×15 Nakrętká M 16×1,5	ČSN 02 1401.20	8
532 074 430 215	Hrot Markolófogak Grot		10
532 974 430 025	Hrot pravý Markolófogak - jobboldali Grot prawy		2
532 974 430 015	Hrot levý Markolófogak - baloldali Grot lewy		2
309 543 001 632	Šroub M 16×60 Csavar M 16×60 Śruba M 16×60	ČSN 02 1143.55	10
311 214 000 163	Podložka 16 Alátét 16 Podkładka 16	ČSN 02 1740.00	14
311 150 100 160	Matice M 16 Anyá M 16 Nakrętká M 16	ČSN 02 1401.25	14
309 101 116 050	Šroub M 16×50 Csavar M 16×50 Śruba M 16×50	ČSN 02 1101.55	4

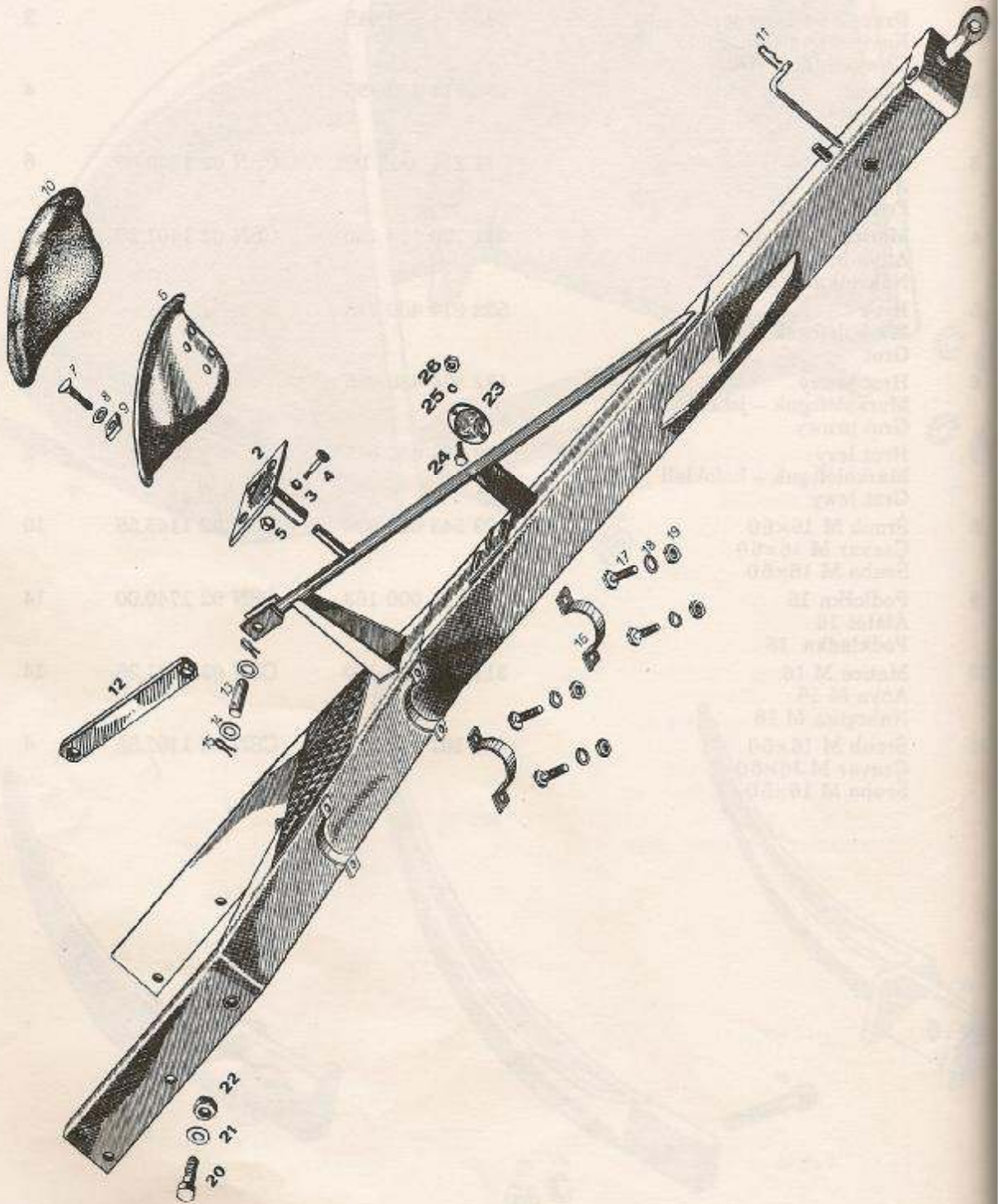

22 Podvozek
Alváz
Podwozie

Obj. číslo Mennyiség Menge	Název Megnevezés Nazwa - oznaczenie	Obj. číslo Cikkszám Numer zamawiający	ČSN - pozn. ČSN - feljegyzés ČSN - uwaga	Kusů Darab Ilość sztuk
1	Podvozek Alváz Podwozie	532 912 960 105	ČSN 02 1740.00	1
2	Držák Tartó Uchwyt	532 984 300 135	ČSN 02 1001.00	1
3	Podložka 8,2 Alátét 8,2 Podkładka 8,2	311 214 000 082	ČSN 02 1760.00	2
4	Šroub M 8×40 Csavar M 8×40 Śruba M 8×40	309 003 016 050	ČSN 02 1131.20	2
5	Matice M 8 Anyá M 8 Nakrętka M 8	311 100 101 160	ČSN 02 1401.20	2
6	Sedačka Vezetőülés Siedzenie	532 084 478 019	ON 47 0372	1
7	Šroub M 8×20 Csavar M 8×20 Śruba M 8×20	309 219 008 020	ČSN 02 1319.21	8
8,18	Podložka pružná 8,2 Rugós alátét 8,2 Podkładka sprężysta 8,2	311 214 000 082	ČSN 02 1740.00	8
8,19	Matice M 8 Anyá M 8 Nakrętka M 8	311 100 101 080	ČSN 02 1601.00	4
10	Poduška Párna Poduszka	723 529 030 533		1
11	Závlačka Sasszeg Zawleczka	532 092 450 025		1
12	Táhlo Feszíték Ciegło	532 015 320 155		1
13	Čep Csap Czop	532 093 100 055		2
14	Podložka 33 Alátét 33 Podkładka 33	311 212 100 330	ČSN 02 1721.00	4
15	Závlačka 6×40 Sasszeg 6×40 Zawleczka 6×40	311 318 106 040	ČSN 02 1781.00	4
16	Třmen Kengyel Strzemię	532 012 420 015		2
17	Šroub M 8×30 Csavar M 8×30 Śruba M 8×30	309 003 008 030	ČSN 02 1303.00	4
20	Šroub M 16×70 Csavar M 16×70 Śruba M 16×70	309 001 016 036	ČSN 02 1301.00	4

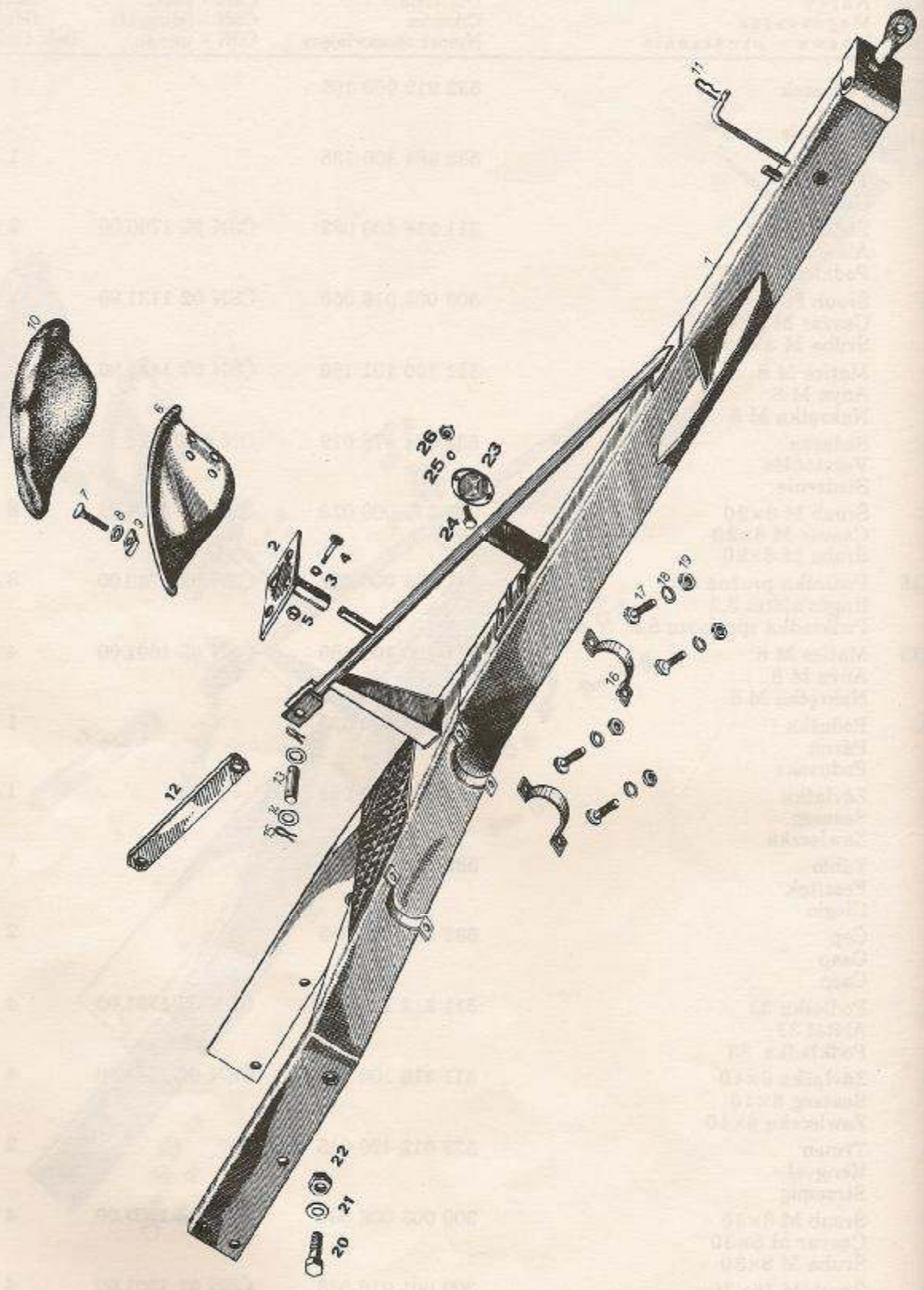

■ Podvozek
 Alváz
 Podwozie

Obj. číslo	Název	Obj. číslo	ČSN – pozn.	Kusů
Magasí	Megnevezés	Cikszám	ČSN – feljegyzés	Darab
Magasí	Nazwa – oznaczenie	Numer zamawiający	ČSN – uwaga	Ilość sztuk
■	Podložka 16,3 Alátét 16,3 Podkladka 16,3	311 214 000 163	ČSN 02 1740.00	4
■	Matice M 16 Anyá M 10 Nakrętká M 16	311 120 100 160	ČSN 02 1601.00	4
■	Sklo odrazové Ø 85 oranžové Prizmaüveg Ø 85 narancsárga Szkiełko odblaskowe Ø 85 oranżowe	321 823 731 026		2
■	Šroub M 4×25 Csavar M 4×25 Śruba M 4×25	309 231 140 418	ČSN 02 1131.25	2
■	Podložka 4 Alátét 4 Podkladka 4	309 214 000 041	ČSN 02 1740.05	2
■	Matice M 4 Anyá M 4 Nakrętká M 4	311 120 100 040	ČSN 02 1401.25	2

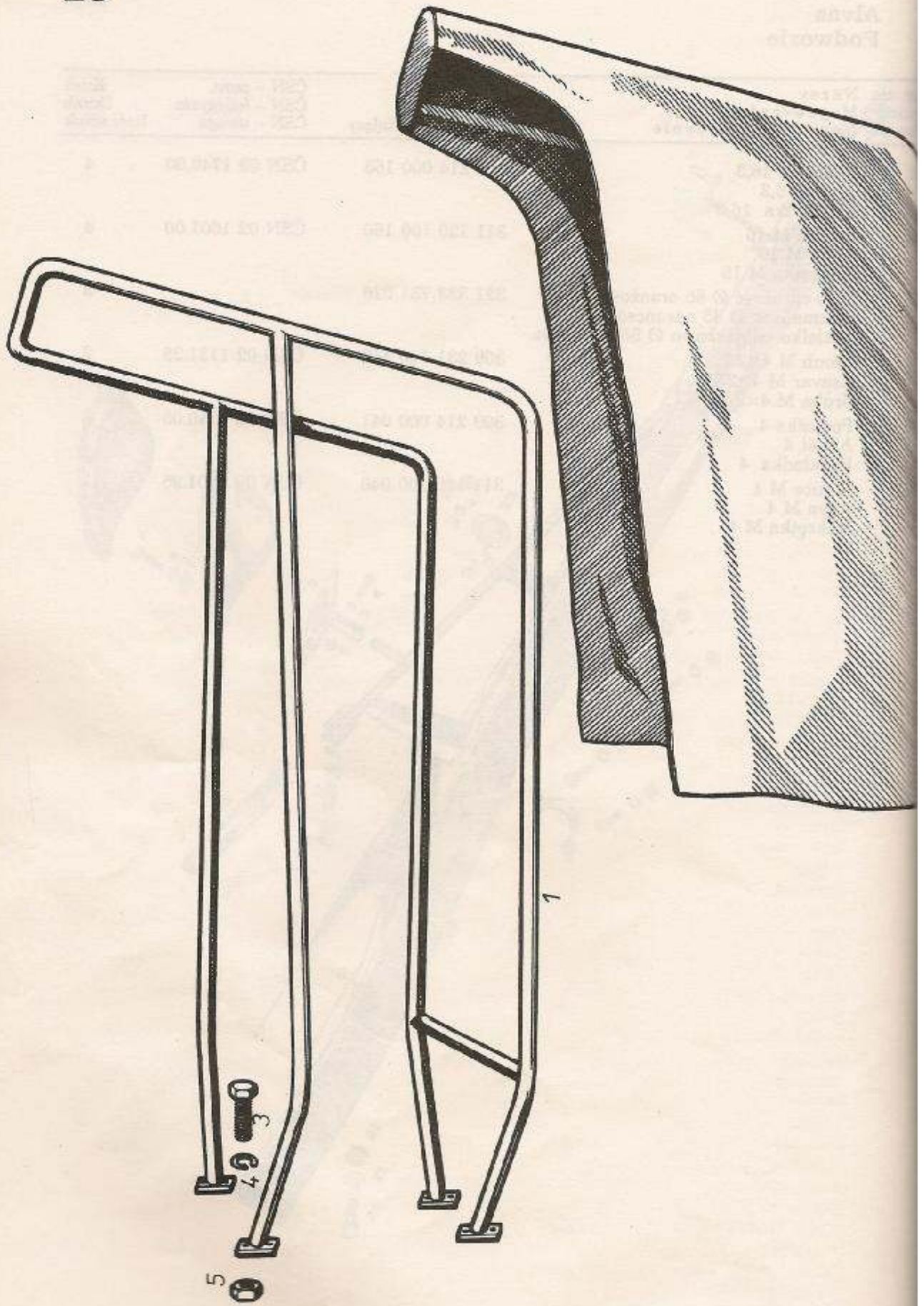

Budka řidiče
Vezetőfülke
Kabina kierowcy

Obj. číslo Pozice Kód	Název Megnevezés Nazwa - oznaczenie	Obj. číslo Cikszám Numer zamawiający	ČSN - pozn. ČSN - feljegyzés ČSN - uwaga	Kusů Darab Ilość sztuk
1	Budka řidiče Vezetőfülke Kabina kierowcy	532 984 470 045		1
2	Plachta Vázra rögzíthető ponyvák Plachta brezentowa	665 249 203 000		1
3	Šroub M 8×25 Csavar M 8×25 Śruba M 8×25	309 003 008 025	ČSN 02 1303.00	8
4	Pružná podložka 8,2 Rugós alátét 8,2 Podkładka sprężysta 8,2	311 214 000 082	ČSN 02 1740.00	8
5	Matice M 8 Anyá M 8 Nakrętka M 8	311 100 101 080	ČSN 02 1601.00	8

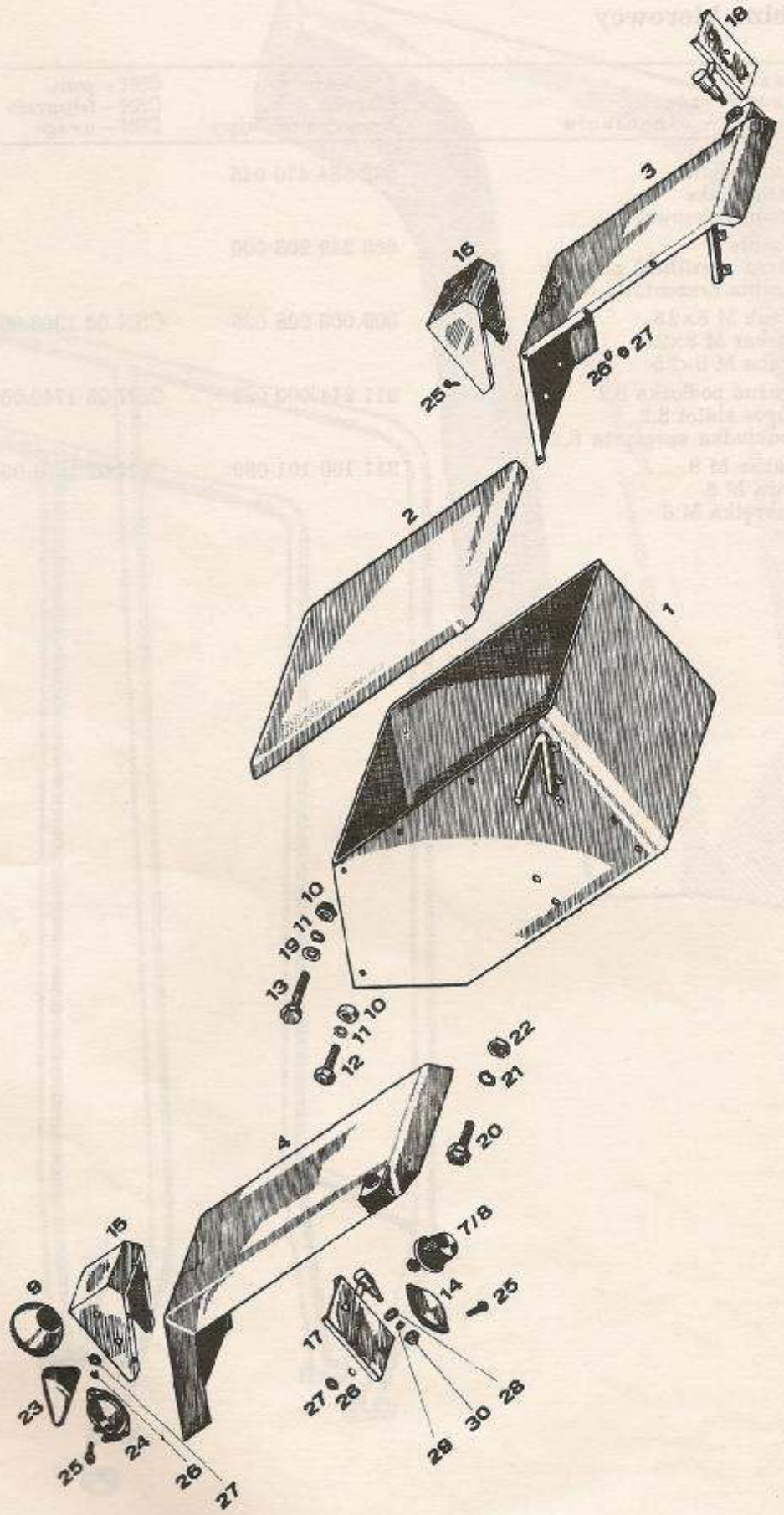

34 Stabilizační bedna
Ellensúlyozó láda
Skrzynia stabilizacyjna

Por. čís. Pozicó Pozycja	Název Megnevezés Nazwa - oznaczenie	Obj. číslo Cikszám Numer zamawiający	ČSN - pozn. ČSN - feljegyzés ČSN - uwaga	Kusů Darab Ilość sztuk
1	Stabilizační bedna Ellensúlyozó láda Skrzynia stabilizacyjna	532 916 470 075		1
2	Víko Fedél Pokrywa	532 919 470 085		1
3	Blatník levý Sárhányó bal Blotnik lewy	532 916 490 145		1
4	Blatník pravý Sárhányó jobb Blotnik prawy	532 916 490 135		1
7	Koncová svítlna Helyzet meghatározó lámpa Lampa koncowa	443 312 305 109		2
8	Žárovka C 11V/5W patice SV 8,5 Égő C 11V/5W alapzal SV 8,5 Zarówka C 11V/5W trzon SV 8,5	347 226 232 500		2
9	Zadní skupinová svítlna Csoportos lámpa Lampa zespolowa tylna	443 312 268 103		2
10	Matice M 6 Anyá M 6 Nakrętká M 6	311 100 100 060	ČSN 02 1601.00	8
11	Pružná podložka 6 Rugós alátét 6 Podkładka sprężysta 6	311 214 000 062	ČSN 02 1740.00	8
12	Šroub M 6×20 Csavar M 6×20 Śruba M 6×20	309 003 000 616	ČSN 02 1303.00	6
13	Šroub M 6×25 Csavar M 6×25 Śruba M 6×25	309 003 000 618	ČSN 02 1303.00	2
14	Odrazové sklo Ø 85 křišťál Prizmaüveg Ø 85 Skielko odblaskowe Ø 85 kryształ	635 525 210 022		2
15	Kryt pravý Burkolat jobb Pokrywa prawa	532 016 420 405		1
16	Kryt levý Burkolat bal Pokrywa lewa	532 016 420 415		1
17	Držák pravý Tengelitartó jobb Uchwyt prawy	532 985 460 215		1
18	Držák levý Tengelitartó bal Uchwyt lewy	532 985 460 205		1
19	Podložka 6,4 Alátét 6,4 Podkładka 6,4	311 212 600 064	ČSN 02 1726.00	2
20	Šroub M 8×20 Csavar M 8×20 Śruba M 8×20	309 103 008 016	ČSN 02 1303.00	4

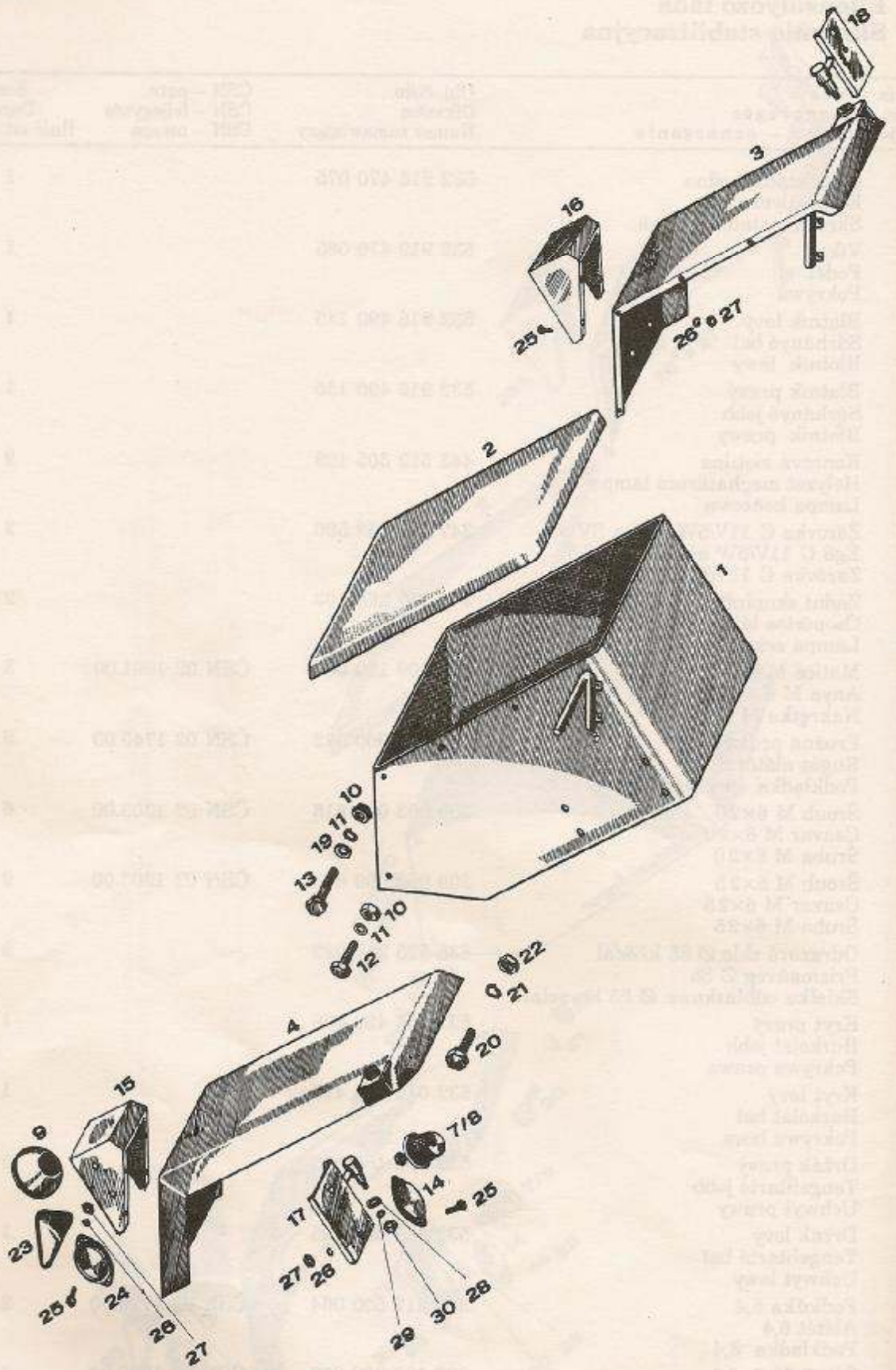

34 Stabilizační bedna
Ellensúlyozó láda
Skrzynia stabilizacyjna

Obj. číslo Kód Průmysl	Název Megnevezés Nazwa - oznaczenie	Obj. číslo Cikszám Numer zamawiający	ČSN - pozn. ČSN - feljegyzés ČSN - uwaga	Kusů Darab Ilość sztuk
32	Podložka 8 Alátét 8 Podkladka 8	311 214 000 082	ČSN 02 1740.0	4
33	Matice M 8 Anyá M 8 Nakrétka M 8	311 100 100 080	ČSN 02 1601.00	4
34	Odrazové sklo trojúh. červené Piros háromszög Skielko odblaskowe trójkątne	321 820 983 041		2
35	Sklo odrazové Ø 85 oranžové Prizmaüveg Ø 85 narancssárga Szielko odblaskowe Ø 85 oranżowe	321 823 731 026		2
36	Šroub M 4×12 Csavar M 4×12 Śruba M 4×12	309 231 000 411	ČSN 02 1131.25	16
37	Podložka 4 Alátét 4 Podkladka 4	311 214 000 041	ČSN 02 1740.05	16
38	Matice M 4 Anyá M 4 Nakrétka M 4	311 120 100 040	ČSN 02 1401.25	16
39	Podložka 8,4 Alátét 8,4 Podkladka 8,4	311 110 101 084	ČSN 02 1702.15	2
40	Podložka 8 Alátét 8 Podkladka 8	311 214 000 082	ČSN 02 1740.05	2
41	Matice M 8 Anyá M 8 Nakrétka M 8	311 120 100 080	ČSN 02 1401.25	2

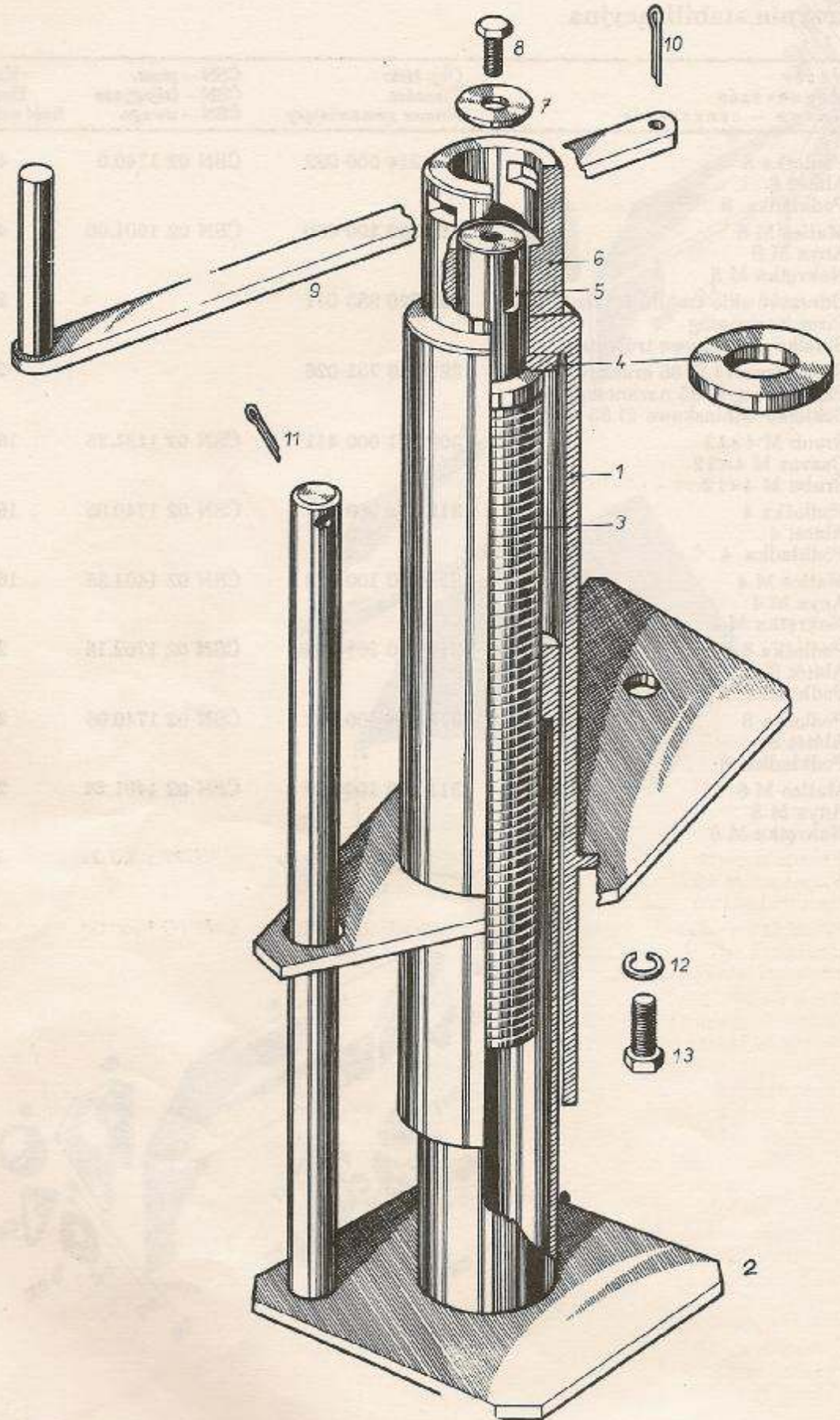

25 Zvedák
Emelő
Dźwignik

Pos. čís. Pozíció Pozycja	Název Megnevezés Nazwa - oznaczenie	Obj. číslo Cikszám Numer zamawiający	ČSN - pozn. ČSN - feljegyzés ČSN - uwaga	Kusú Darab Ilość sztuk
1	Trubka Csővezeték Rura	532 980 260 025 ¹		1
2	Zvedák Emelő Dźwignik	532 980 250 015		1
3	Šroub M 8×10 Csavar M 8×10 Śruba M 8×10	532 080 210 015		1
4	Ložisko Csapágy Łożysko	532 092 200 085		1
5	Pero 6×6×14 Rugó 6×6×14 Wkładka klinowa 6×6×14	311 172 562 900	ČSN 02 2562	1
6	Náboj Agy Piasta	532 980 200 025		1
7	Podložka Alátét Podkładka	532 092 200 095		1
8	Šroub M 8×10 Csavar M 8×10 Śruba M 8×10	309 203 008 010	ČSN 02 1103.20	1
9	Klika Indítófogantyú Korba	532 980 320 015		1
10, 11	Závlačka 4×22 Sasseg 4×22 Zawlecarka 4×22	311 318 104 022	ČSN 02 1781.00	1
12	Pružná podložka 12,2 Rugós alátét 12,2 Podkładka sprężysta 2,2	311 214 000 122	ČSN 02 1740.00	1
13	Šroub M 10×25 Csavar M 10×25 Śruba M 10×25	309 003 010 025	ČSN 02 1303.00	1
14	Zvedák kompletní Emelő - komplett Dźwignik kompletny	532 980 750 015		1

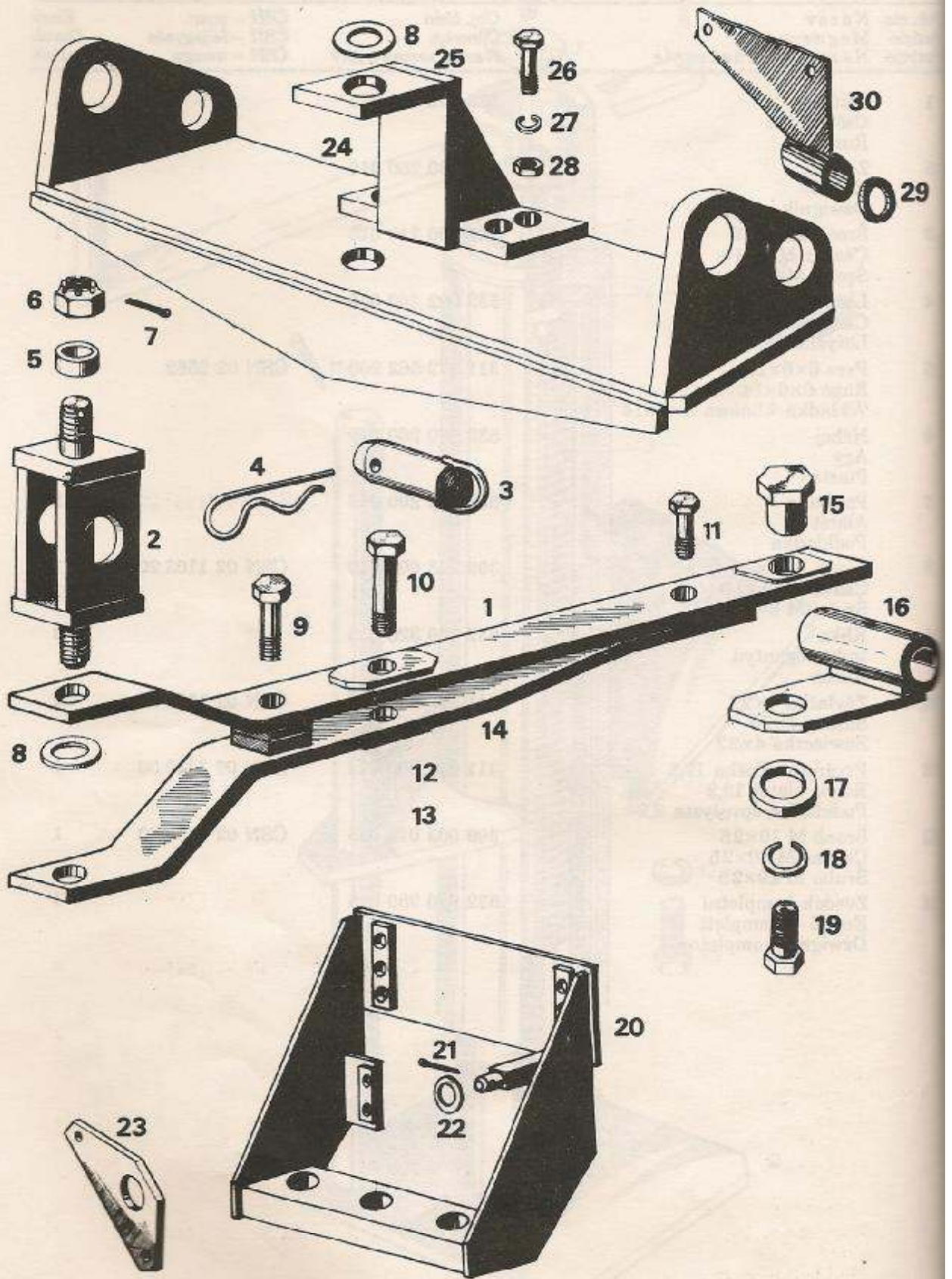

26 Závěsná lišta
Teherrögztítő (= teherhorog)
Listwa do zawieszania

Por. čís. Pozíció Pozycja	Název Megnevezés Nazwa - oznaczenie	Obj. číslo Cikszám Numer zamawiający	ČSN - pozn. ČSN - feljegyzés ČSN - uwaga	Kusú Darab Ilość sztuk
1	Lišta Keret Listwa	532 913 460 165		1
14	Lišta Keret Listwa	532 913 460 175		1
2	Oko Felfüggesztő szcm Ucho do podwieszania	532 913 650 025		1
3	Čep Csap Czop	532 993 160 015		1
4	Závlačka Sasszeg Zawlecčka	532 092 450 015		1
5	Podložka Alátét Podkładka	532 092 200 625		2
6	Koronová matice M 24×2 Koronás anya M 24×2 Nakrétka koronowa M 24x2	311 121 252 240	ČSN 02 1412.20	2
7	Závlačka 5×50 Sasszeg 5×50 Zawlecčka 5×50	311 318 105 050	ČSN 02 1781.00	2
8	Ložisko Čsapágy Łożysko	532 092 200 075		2
9	Šroub M 20×90 Čsavar M 20×90 Śruba M 20×90	309 111 002 040	ČSN 02 1111.50	1
10	Šroub M 20×110 Čsavar M 20×110 Śruba M 20×110	309 501 001 047	ČSN 02 1101.52	1
11	Šroub M 20×60 Čsavar M20×60 Śruba M 20×60	309 111 002 032	ČSN 02 1111.50	1
12	Podložka Ø 20 Alátét Ø 20 Podkładka Ø 20	311 214 000 205	ČSN 02 1740.00	3
13	Matice M 20 Anya M 20 Nakrétka M 20	311 150 100 200	ČSN 02 1401.50	3
15	Vložka Belét Wkładka	532 013 260 025		1
16	Držák Tartó Uchwyt	532 913 300 075		1
17	Podložka Alátét Podkładka	532 092 200 755		1
18	Podložka Ø 16 Alátét Ø 16 Podkładka Ø 16	311 214 010 163	ČSN 02 1740.00	1

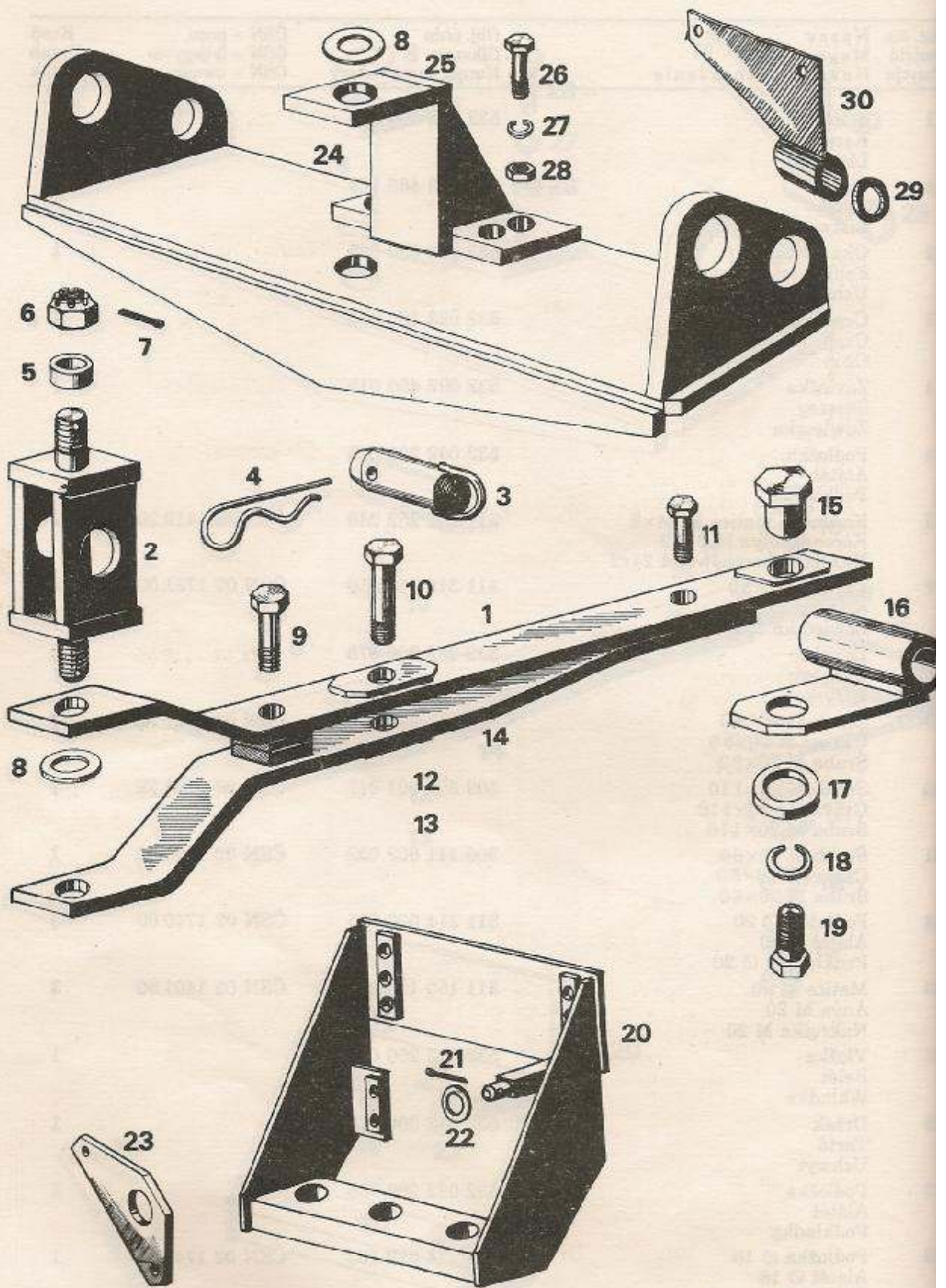

26 Závěsná lišta
Teherrögzítö keret (= teherhorog)
Listwa do zawieszania

Part. öfs. Pozició Pozycja	Název Megnevezés Nazwa - oznaczenie	Obj. číslo Cikszám Numer zamawiający	ČSN - pozn. ČSN - feljegyzés ČSN - uwaga	Kusú Darab Ilość sztuk
19	Šroub M 16×30 Csavar M 16×30 Šruba M 16×30	309 203 001 620	ČSN 02 1103.45	1
20	Konzola vč. poz. 15-19, 21, 22 Konzol együtt poz. 15-19, 21, 22 Wspornik włącz poz. 15-19, 21, 22	532 913 490 165		1
21	Závlačka 5×32 Sasszeg 5×32 Zavleczka 5×32	311 308 105 032	ČSN 02 1781.00	1
22	Podložka Ø 21 Alátét Ø 21 Podkładka Ø 21	311 210 200 210	ČSN 02 1702.11	1
23	Držák Tartó Uchwyt Závës URŠUS poz. 1 + 23 Teherhorog URŠUS poz. 1 + 23 Zawieszenie URŠUS poz. 1 + 23	532 013 300 765 532 913 490 185		1 1
24	Deska základní Elosztótömb lapja Płyta podstawowa	532 913 330 015		1
25	Konzola Konzol Wspornik	532 913 640 045		1
26	Šroub M 20×50 Csavar M 20×50 Šruba M 20×50	309 112 002 028	ČSN 02 1112.50	2
27	Podložka Ø 20 Alátét Ø 20 Podkładka Ø 20	311 214 000 205	ČSN 02 1740.00	2
28	Matices M 20 Anyá M 20 Nakrętká M 20	311 150 100 200	ČSN 02 1401.52	2
29	Podložka B 25 Alátét B 20 Podkładka B 20	311 210 101 250	ČSN 02 1702.2	1
30	Konzola Konzol Wspornik Závës MTZ poz. 2 - 8, 24 - 30 Teherhorog MTZ poz. 2 - 8, 4 - 30 Zawieszenie MTZ poz. 2 - 8, 24 - 30	532 913 390 105 532 913 390 105		1 1

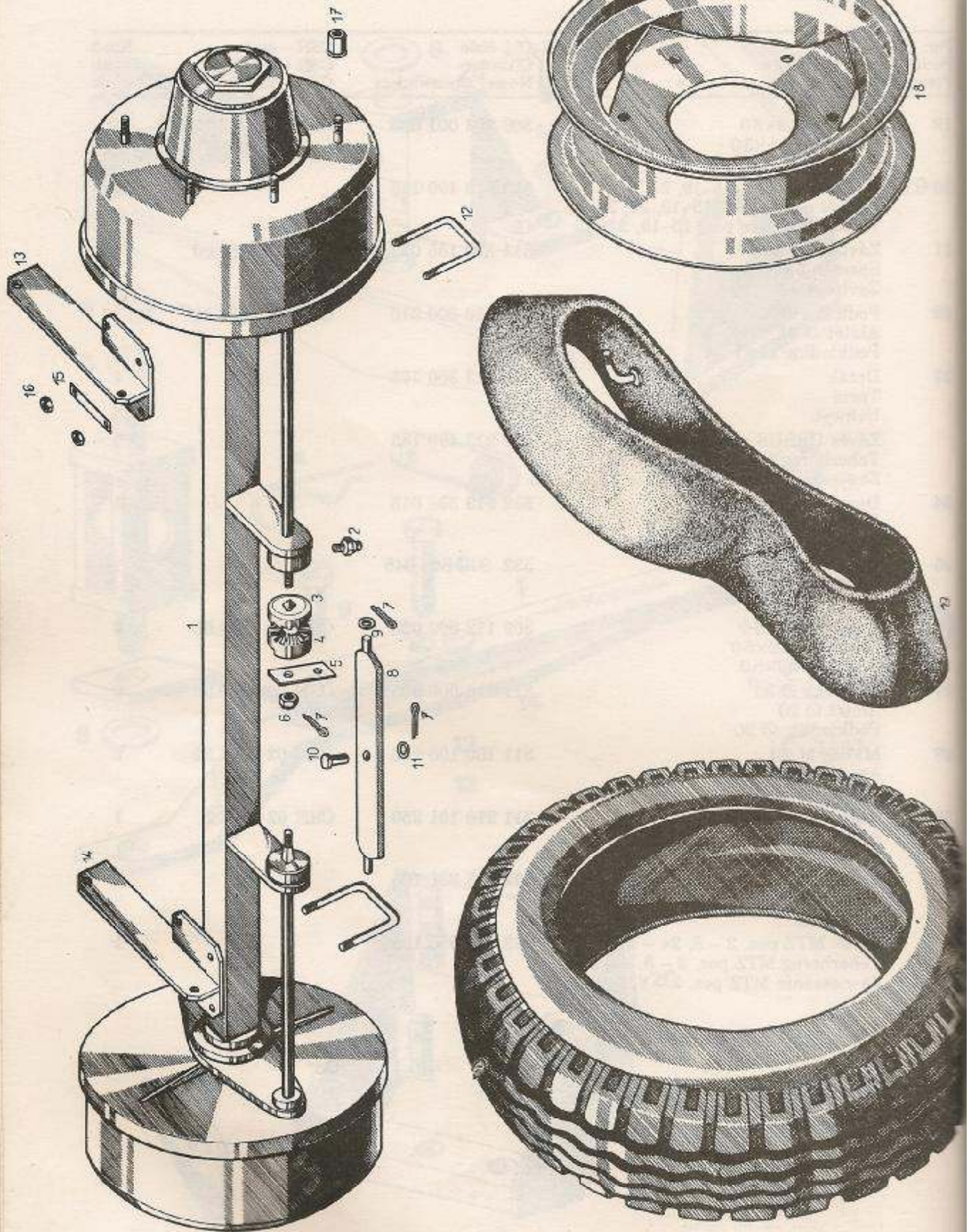

27 Náprava Hordtengely Oś

Poř. čís. Pozicío Pozycja	Název Megnevezés Nazwa - oznaczenie	Obj. číslo Cikszám Numer zamawiający	ČSN - pozn. ČSN - feljegyzés ČSN - uwaga	Kusů Darab Ilość sztuk
1	Náprava 1-9, 11, 15 Hordtengely 1-9, 11, 15 Oś 1-9, 11, 15	532 916 710 035		1
2	Hlavice M 10×1 Zsírzófej M 10×1 Głowica M 10×1	425 111 211 043	ČSN 02 7421.3	2
3	Hvězdice Csillagféj Gwiazda	532 016 200 115		2
4	Hvězdice páky Csillagos tengelykapcsoló Gwiazda dźwigni	532 016 200 125		2
5	Páka Kapcsolókar Dźwignia	532 016 300 095		1
6	Matices M 18×1,5 Anyas M 18×1,5 Nakrętkas M 18×1,5	311 120 103 180	ČSN 02 1411.21	2
7	Závlačka 4×22 Sasszeg 4×22 Zawleczka 4×22	311 318 104 022	ČSN 02 1781.00	3
8	Vahadlo Lengókar Dźwignia wahadlowa	532 016 300 035		1
9, 11	Podložka 19 Alátét 19 Podkładka 19	311 210 100 190	ČSN 02 1702.10	3
10	Čep Csap Czop	311 511 150 000	ČSN 02 2109	1
12	Tímen Kengyel Strzemie	532 016 440 035		2
13	Držák pravý Tengelytartó - jobb Uchwyt prawy	532 916 300 085		1
14	Držák levý Tengelytartó bal Uchwyt lewy	532 916 300 075		1
15	Podložka Alátét Podkładka	532 092 300 015		2
16	Matices M 16 Anyas M 16 Nakrętkas M 16	311 100 101 160	ČSN 02 1601.00	1
17	Matices 18×1,5 Anyas 18×1,5 Nakrętkas 18×1,5	443 900 511 812	ČSN 30 3751	12
18	Diskové kolo 9,00×15 - č. v. 53.950 Tárcsás kerék 9,00×15 Kolo jezdne tarczowe 9,00×15 nr. rysunku 53950	325 113 691 598	ČSN 30 3715	2
19	Duše 10×15 ZS Belsőgumi 10×15 ZS Dętka samochodowa 10×15 ZS	274 463 421 111		2

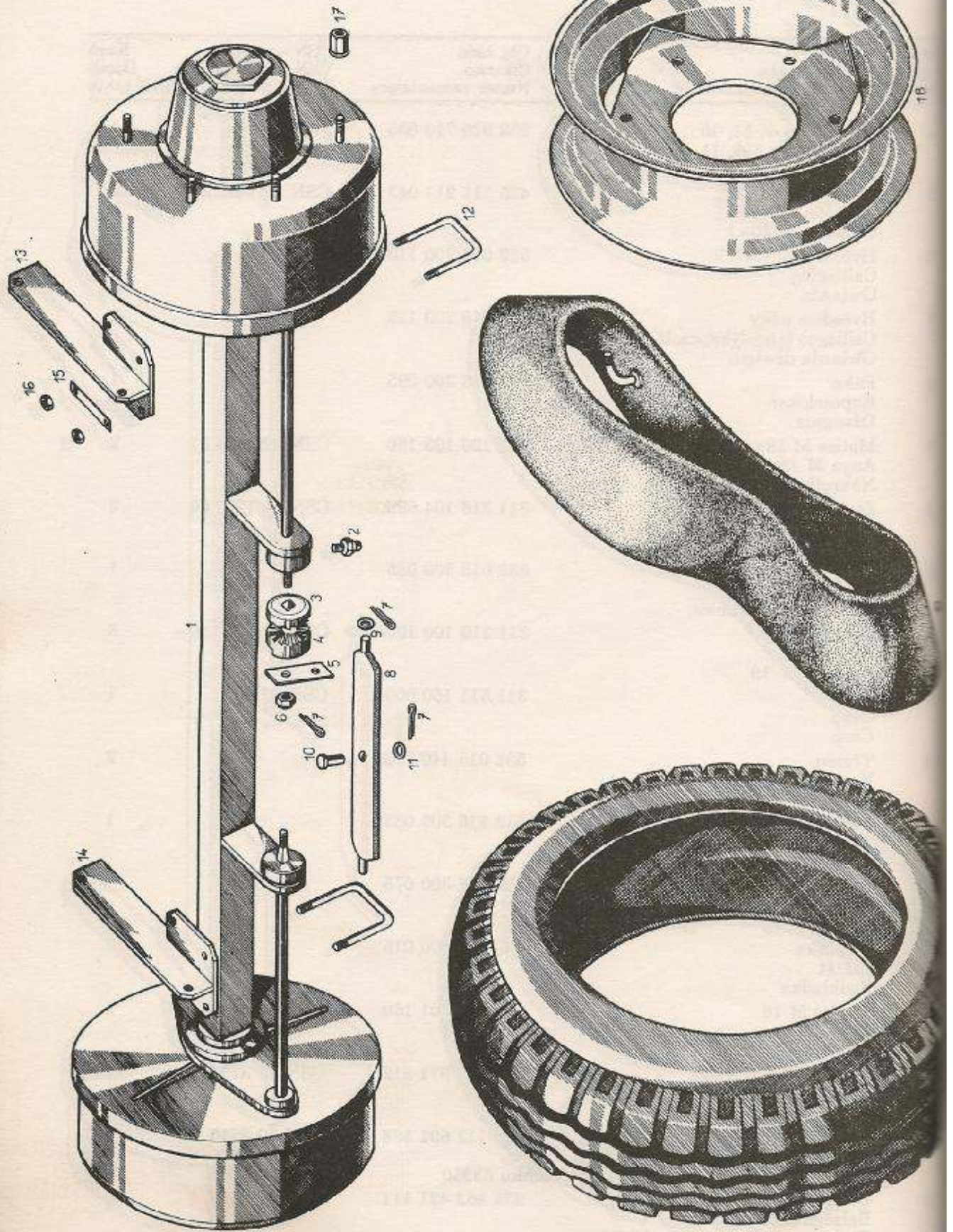

27 **Náprava**
Hordtengely
Os

Poř. čís.	Název	Obj. číslo	ČSN – pozn.	Kusů
Pozició	Megnevezés	Cikkszám	ČSN – feljegyzés	Darab
Pozycja	Nazwa – oznaczenie	Numer zamawiający	ČSN – uwaga	Ilość sztuk
20	Pneumatika 10×15 ZS 8 PR Pneumatika 10×15 ZS 8 PR Opona 10×15 ZS 8 PR	274 163 383 371	ON 63 1221	2

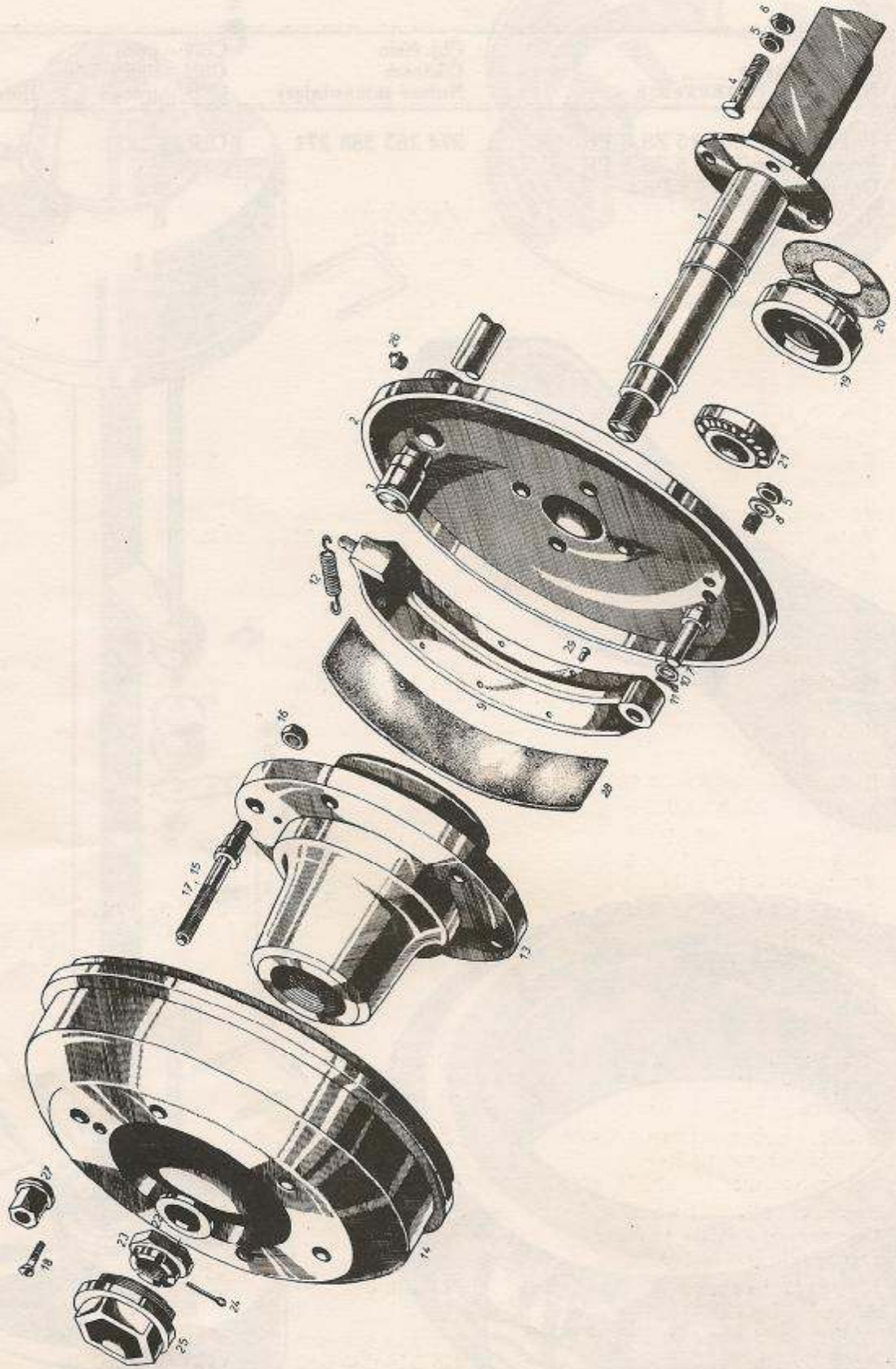

**28 Náboj pojezdového kola
A futókerék agya
Piasta kola jezdneho**

88

Poř. čís. Pozíció Pozycja	Název Megnevezés Nazwa - oznaczenie	Obj. číslo Cikszám Numer zamawiający	ČSN - pozn. ČSN - feljegyzés ČSN - uwaga	Kusů Darab Ilość sztuk
1	Náprava kompletní N6S brzděná č. v. 1.810000 1 Futókerék - komplett N6S Os kompletna N6S hamowana nr. rys. 1.810000 1	532 916 710 065		1
2	Kotevní deska Rögzítőlap Płyta kotwiąca	532 016 520 035		2
3	Klíč Kulcs Klucz	532 916 110 035		2
4	Šroub M 12×50 Csavar M 12×50 Śruba M 12×50	309 001 015 050	ČSN 02 1101	8
5	Matices M 12 Anyá M 12 Nakrętká M 12	311 120 101 120	ČSN 02 1401	8
6	Matices M 12 Anyá M 12 Nakrętká M 12	311 120 301 120	ČSN 02 1403	8
7	Čep - HNA 11.9002 Csap - HNA 11.9002 Czop - HNA 11.9002	532 093 120 045		4
8	Podložka Alátét Podkładka	311 212 100 160		4
9	Čelist - HNA 11.0301 Bofogó pofa - HNA 11.0301 Szczęka - HNA 11.0301	532 016 400 175		4
10	Příložka - HNA 11.9003 Illeszték - HNA 11.9003 Nakładka - HNA 11.9003	532 016 320 025		4
11	Závlačka 4×25 Saszeg 4×25 Zawleczka 4×25	311 318 104 025	ČSN 02 1781	4
12	Pružina Rugó Sprężyna	315		2
13	Hlavice - HNA 11.0401 Kerékagy - HNA 11.0401 Głowica - HNA 11.0401	532 016 220 085		2
14	Brzdový buben - HNA 11.9008 Fékdob - HNA 11.9008 Bęben hamulcowy - HNA 11.9008	532 016 220 095		2
15	Svorník - HNA 11.0402 Csavarszeg - HNA 11.0402 Sworzeń - HNA 11.0402	532 016 120 055		12
16	Matices M 18×1,5 Anyá M 18×1,5 Nakrętká M 18×1,5	311 120 303 180	ČSN 02 1403	12
17	Kolík 5×10 Csapszeg 5×10 Kotek 5×10	311 515 005 010	ČSN 02 2150	2

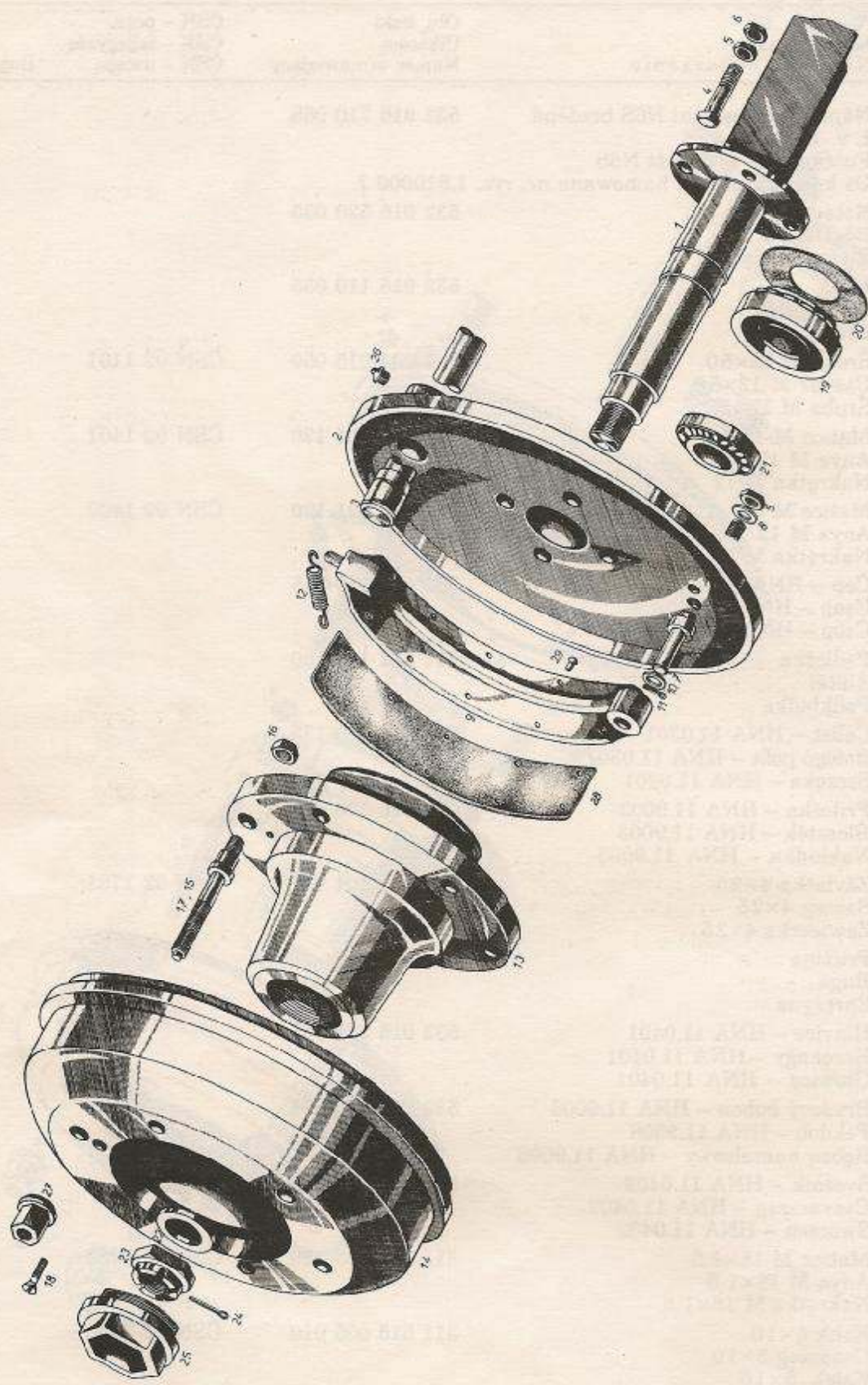

**28 Náboj pojezdového kola
A futókerék agya
Piasta kola jezdneho**

Poř. čís. Pozíció Pozycja	Název Megnevezés Nazwa - oznaczenie	Obj. číslo Cikkszám Numer zamawiający	ČSN - pozn. ČSN - feljegyzés ČSN - uwaga	Kusů Darab Ilość sztuk
18	Šroub M 8×20 Csavar M 8×20 Śruba M 8×20	309 251 008 020	ČSN 02 1151	2
19	Ložisko 30210 Csapágy 30210 Łożysko 30210	324 712 100 000	ČSN 02 4720	2
20	Prachovka - HNA 11.9004 Porvedő - HNA 11.9004 Uszczelka pyłoszczelna - HNA 11.9004	532 016 200 085		2
21	Ložisko 30208 Csapágy 30208 Łożysko 30208	324 712 080 000	ČSN 02 4720	2
22	Podložka 28 Alátét 28 Podkładka 28	311 210 100 280	ČSN 02 1702.12	2
23	Matice M 27×1,5 - HNA 11.9005 Anyá M 27×1,5 - HNA 11.9005 Nakrętká M 27×1,5 - HNA 11.9005	532 091 260 195		2
24	Závlačka 5×60 Sasszeg 5×60 Zawlecza 5×60	311 318 105 060		2
25	Uzávěr hlavice - HNA 11.9006 Kerégagyász - HNA 11.9006 Zamknięcie głowicy - HNA 11.9006	532 016 220 015		2
26	Hlavice M 10×1 Zsírőfej M 10×1 Głowica M 10×1	425 111 211 043	ČSN 02 7421.3	2
27	Matice M 18×1,5 Anyá M 18×1,5 Nakrętká M 18×1,5	443 900 511 812	ČSN 30 3751	12
28	Brdové obložení ferodo 5×50×315 Fékburkolad - ferodó 5×50×315 Okładzina hamulcowa - ferodo 5×50×315	532 016 400 055		4
29	Nýt A1 5×20 Szegecz A1 5×20 Nit A1 5×20	311 611 105 020	ČSN 02 2311	40

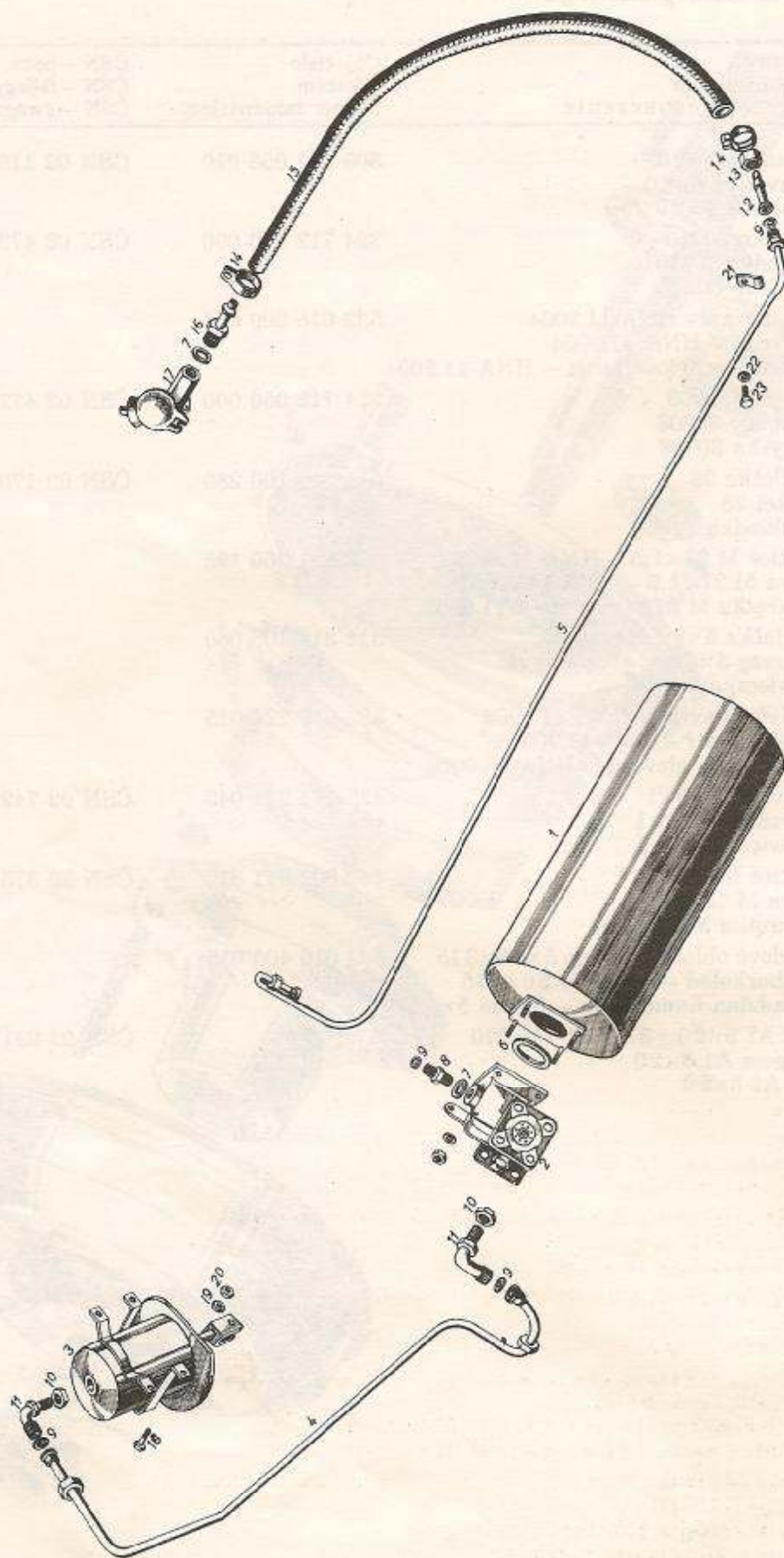

29 Rozvod vzduchu
Légelosztó vezeték
Rozprowadzenie powietrza

Poř. čís. Pozíció Pozycja	Název Megnevezés Nazwa - oznaczenie	Obj. číslo Cikszám Numer zamawiający	ČSN - pozn. ČSN - feljegyzés ČSN - uwaga	Kusů Darab Ilość sztuk
1	Vzduchojem - 20 LT 152-20,5 Légtartály - 20 LT 152-20,5 Zbiornik powietrza - 20 LT 152-20,5	443 614 000 000		1
2	Rozvaděč - č. k. 03 9613-58 Elosztó Rozdzielacz - nr. kat. 03 9613-58	443 612 331 000		1
3	Brzdový válec jednokomorový 125 č. k. 03-9612-71 Egykamrás légfékhenger Cylinder hamulcowy jednokomorowy 125 nr. kat. 03-9612-71	443 612 176 000		1
4	Trubka Csővezeték Rura	532 919 450 125		1
5	Trubka Csővezeték Rura	532 919 450 815		1
6	Těsnící kroužek č. k. 03 4200.08 Tömítőgyűrű Pierścien uszczelniający	443 962 001 298		1
7	Těsnící kroužek č. k. 4200-04 Tömítőgyűrű Pierścien uszczelniający	443 962 001 296		2
8	Dvojité hrdlo č. k. 03 4026-05 Ketős karmantyú Króciec podwójny	443 939 000 000		1
9	Těsnící kroužek 22×27 Tömítőgyűrű 22×27 Pierścien uszczelniający 22×27	443 933 420 008		1
10	Maticice M 22×1,5 č. k. 03 0601-00 Anyá M 22×1,5 Nakrętka M 22×1,5	443 939 512 015		1
11	Koleno BM 22×1,5 č. k. 03 4050-00 Csőcsonk BM 22×1,5 Kolanko BM 22×1,5	443 965 621 003		2
12	Hadicový násadec č. k. 03 4020-00 Csatlakozó tömlő Nasadka węzowa	443 939 000 000		1
13	Přesuvná matice M 22×1,5 Sapkás anyá M 22×1,5 Nakrętka nasadowa sprzęgająca M 22×1,5	319 413 000 000		1
14	Pouto brzdové hadice č. k. 03 9638-70 Féktömlő bilincs Pęta węzła hamulcowego	443 939 000 000		2
15	Brzdová hadice 24/13-62790315 Féktömlő Wąż hamulcowy	532 088 200 295		1
16	Hadicový nástavec se závitem M 22×1,5 č. k. 03402100 Csatlakozó tömlő csavarmentes M 22×1,5 Nasadka węzowa gwintowana M 22×1,5	443 939 000 000		1
17	Spojková hlava s čepem č. k. 03 9638-60 Csatlakozófej a tömlőhöz csapszeggel Głowica sprzęgłowa z czopem	443 612 390 000		1

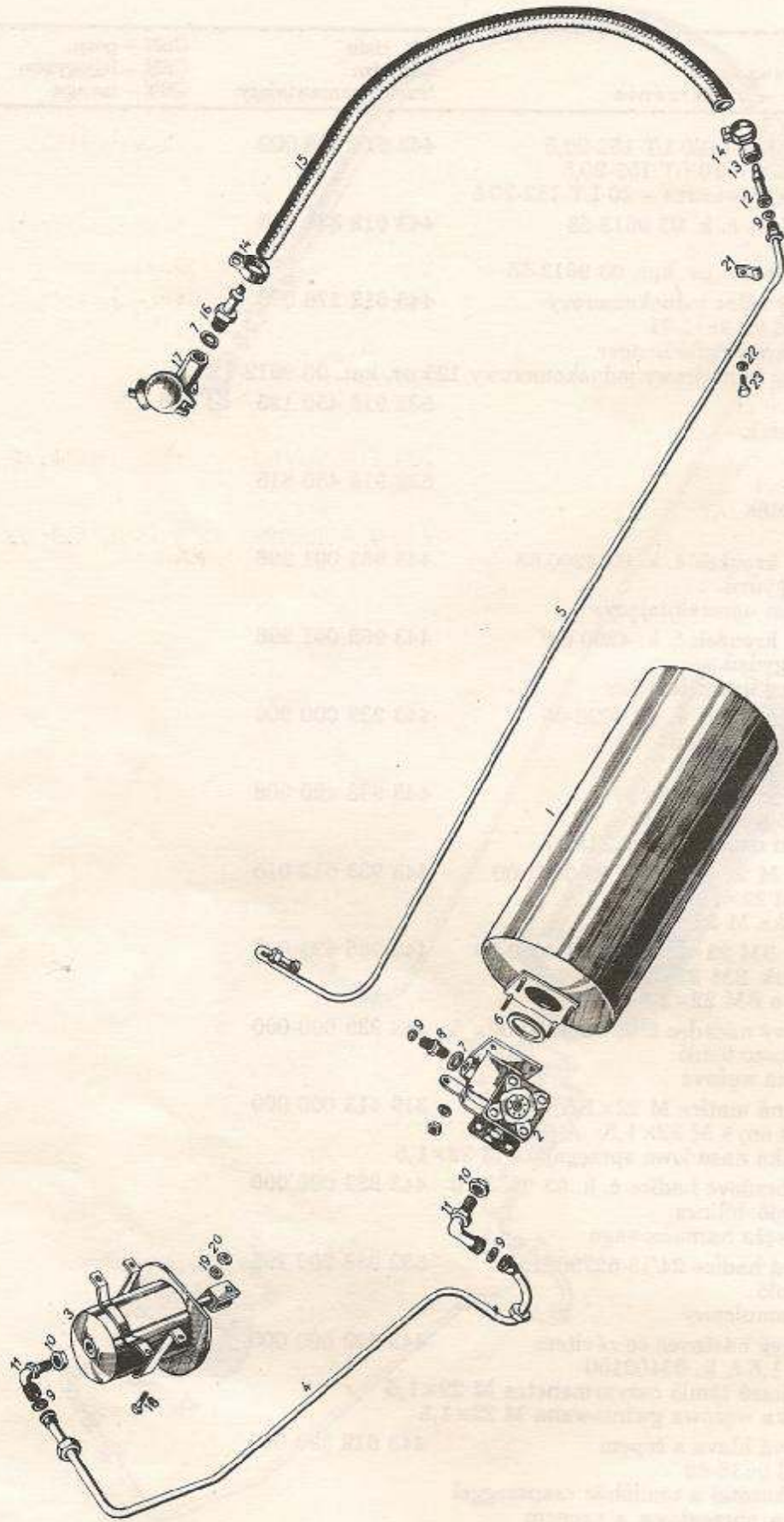

29 Rozvod vzduchu
Légelosztó vezeték
Rozprowadzenie powietrza

Poř. čís. Pozíció Pozycja	Název Megnevezés Nazwa - oznaczenie	Obj. číslo Cikkszám Numer zamawiający	ČSN - pozn. ČSN - feljegyzés ČSN - uwaga	Kusů Darab Ilość sztuk
18	Šroub M 12×30 Csavar M 12×30 Šruba M 12×30	309 203 012 030	ČSN 02 1103.21	4
19	Podložka 12,2 Alátét 12,2 Podkladka 12,2	311 214 000 122	ČSN 02 1740.00	4
20	Matice M 12 Anyá M 12 Nakřetka M 12	311 120 101 120	ČSN 02 1401.21	4
21	Přichytka Kapcsolófűl Zacisk rurowy	532 098 410 065		1
22	Podložka 8,2 Alátét 8,2 Podkladka 8,2	311 214 000 082	ČSN 02 1740.00	1
23	Šroub M 8×20 Csavar M 8×20 Šruba M 8×20	309 003 008 020	ČSN 02 1303.00	1

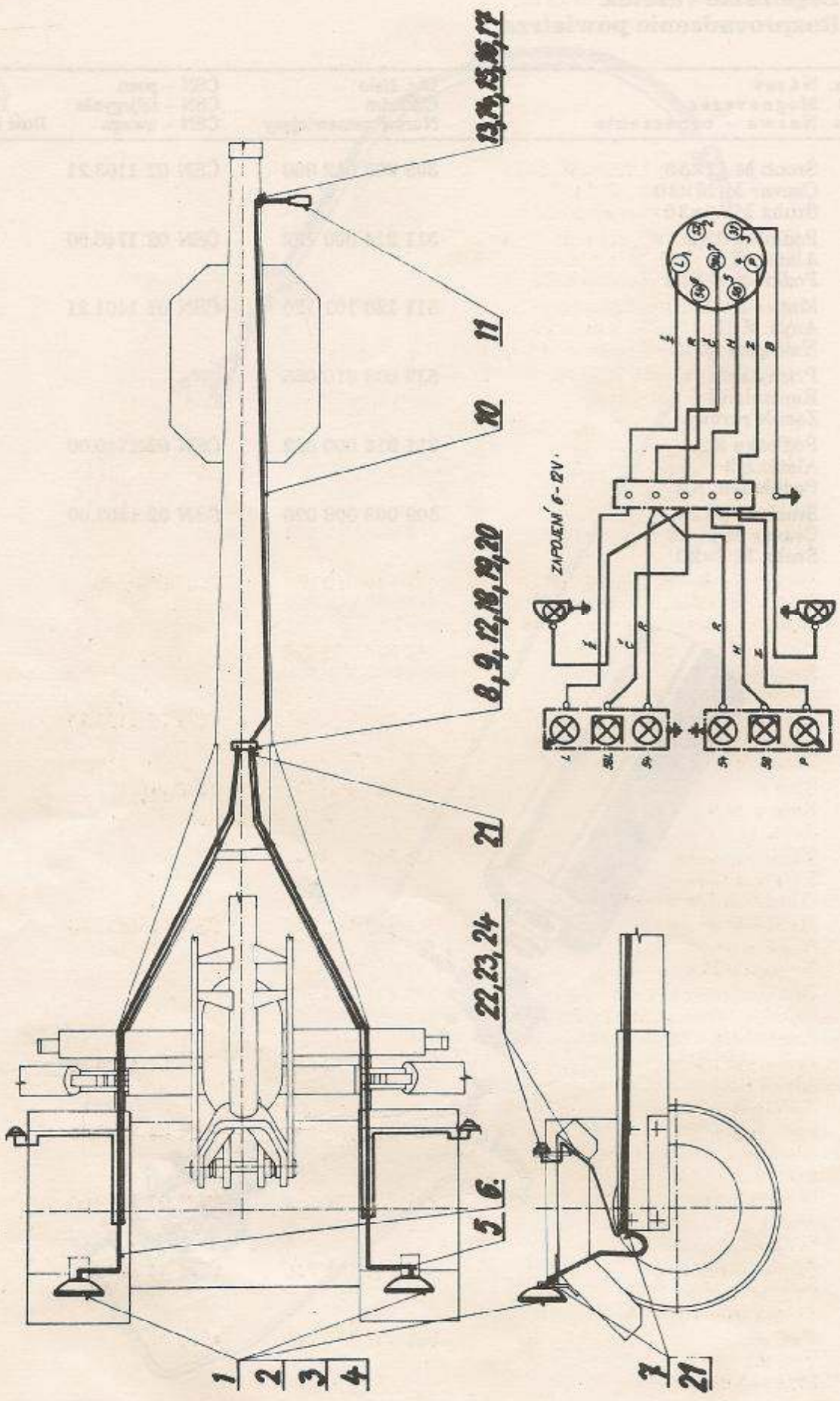

30 Elektrická instalace
Elektromos berendezések
Instalacja elektryczna

08

Poř. čís. Pozició Pozycja	Název Megnevezés Nazwa - oznaczenie	Obj. číslo Cikszám Numer zamawiający	ČSN - pozn. ČSN - feljegyzés ČSN - uwaga	Kusů Darab Ilość sztuk
1	Zadní skupinová svítlna Ø 140 Hátsó csoportlámpa Ø 140 Tylna lampa zespolowa Ø 140	443 312 268 103		2
2	Žárovka 12V/10W patice BA 15 s 12V/10W égő BA 15 s aljazata Żarówka 12V/10W trzonek BA 15 s	347 224 241 500	směrové brzdové	4
3	Žárovka 12V/10W patice BA 15 s 12V/10W égő BA 15 s aljazata Żarówka 12V/10W trzonek BA 15 s	347 224 241 500	koncové	2
4	Průchodka gumová 7050.58 Gumiátvezető szige telő Przelota gumowa	273 121 010 260		2
5	Šňůra Kábelzsínór Sznur	532 989 190 125	3000 mm	1
6	Šňůra Kábelzsínór Sznur	532 989 190 115	3000 mm	1
7	Hádice kovová ochranná 100×8 Védő fémtömlő 100×8 Wąż metalowy ochronny 10×8	542 611 010 080	ČSN 02 8305	2
8	Svorkovnice 5 Kapsolótábla 5 Listwa zaciskowa 5	443 856 003 025		1
9	Šroub M 4×25 Csavar M 4×5 Śruba M 4×25	309 251 104 025	ČSN 02 1151.25	2
10	Šňůra Kábelzsínór Sznur	532 089 100 875	3400 mm	1
11	Vidlice 7pólová 7 pólusú villa Widelki 7-biegunowe	443 857 015 042		1
12	Matice M 4 Anyá M 4 Nakrętka M 4	311 120 101 040	ČSN 02 1401.25	2
13	Pryžová průchodka 15×6 Gumiátvezető szigetelő 15×6 Przelotka gumowa 15×6	273 121 015 760		1
18	Podložka 5,3 Alátét 5,3 Podkładka 5,3	311 212 600 053	ČSN 02 1725.70	2
19	Podložka 4,1 Alátét 4,1 Podkładka 4,1	311 214 000 041	ČSN 02 1740.00	2
20	Podložka 4,3 Alátét 4,3 Podkładka 4,3	311 110 101 043	ČSN 02 1702.00	2
21	Páska izolační 15 Szigetelőszalag 15 Taśma izolacyjna 15	343 812 151 510	ČSN 34 6541	4
22	Vodič Vezeték Przewodnik	532 989 160 225	4000 mm	2

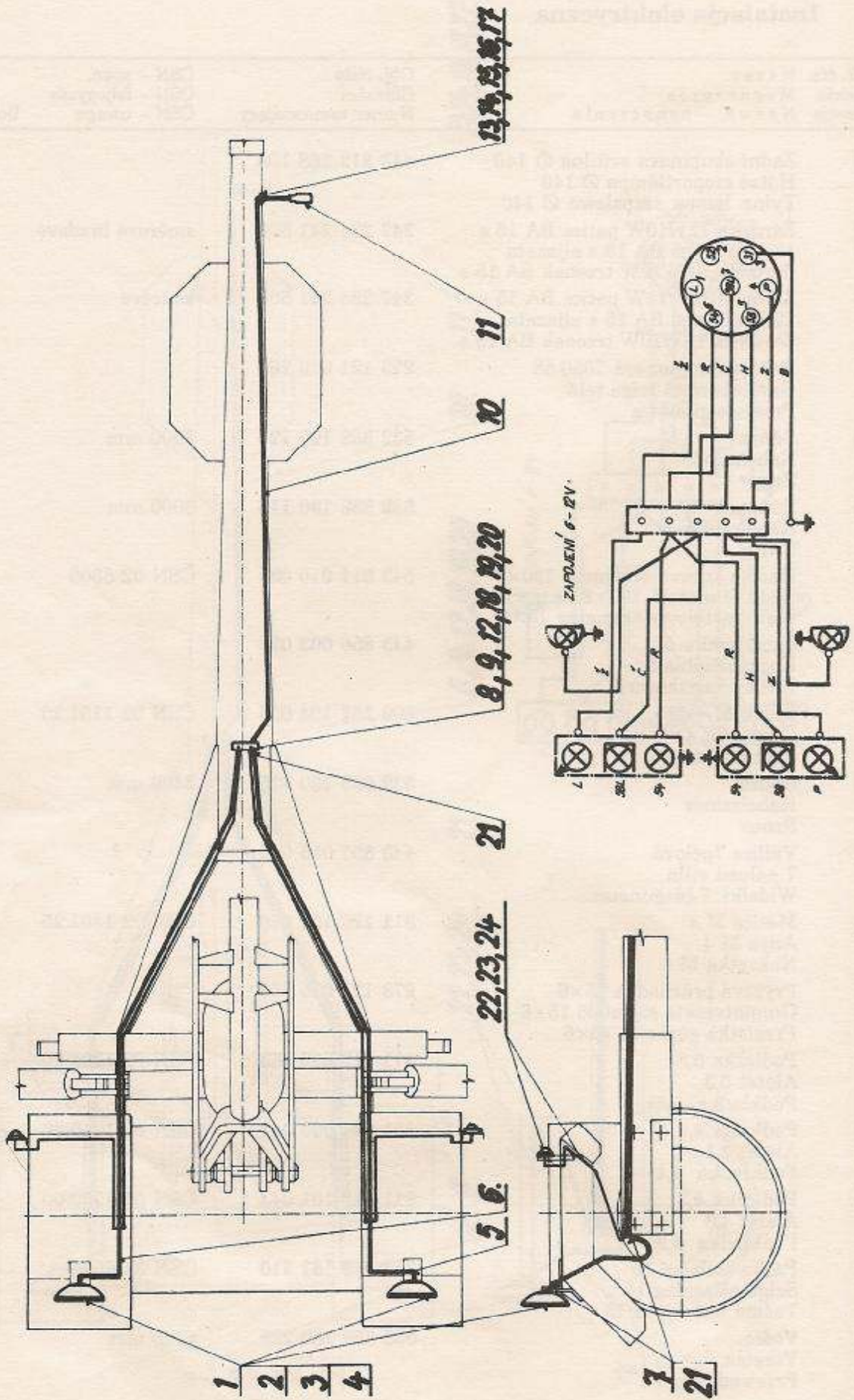

**30 Elektrická instalace
Elektromos berendezések
Instalacja elektryczna**

Poř. čís. Pozíció Pozycja	Název Megnevezés Nazwa - oznaczenie	Obj. číslo Cikszám Numer zamawiający	CSN - pozn. CSN - feljegyzés CSN - uwaga	Kusů Darab Ilość sztuk
23	Svítilna koncová Véglámpa Lampa końcowa	443 312 305 109		2
24	Žárovka C11 - 12 V/5W patice SV 8,5 C 11 - 12 V/5W égő SV 8,5 aljázat Żarówka C 11-12 V/5W trzonek SV 8,5	347 226 232 500		2

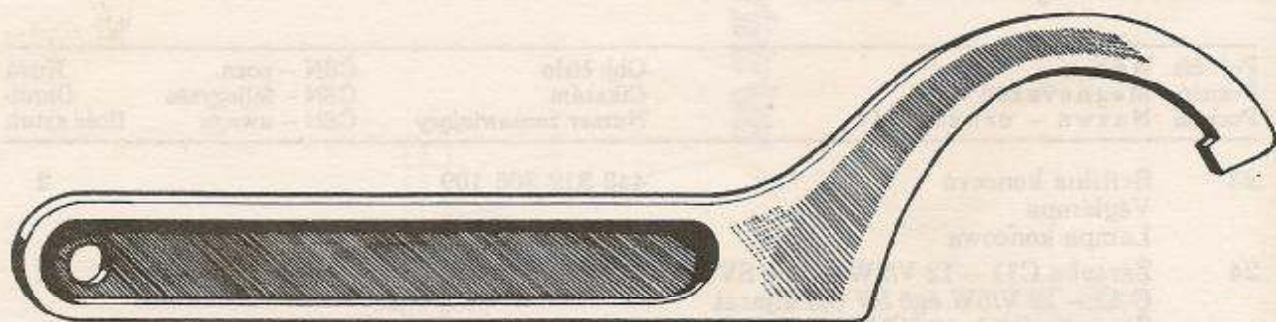

1



2

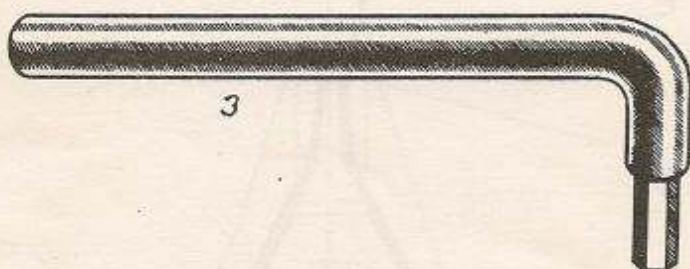

3

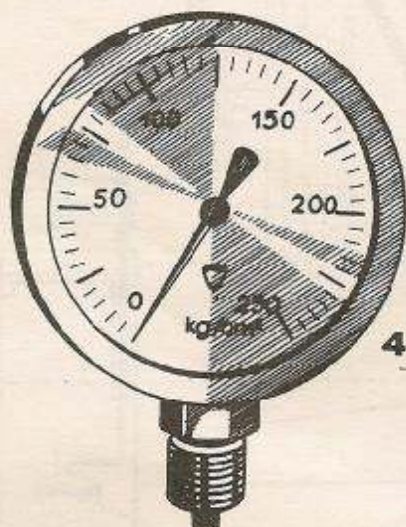

4



5

31 Vybroj
Tartozekok
Wyposazenie

Poř. řıs.	Nzev	Obj. řıslo	řSN - pozn.	Kus
Pozicıo	Megnevezs	Cikszm	řSN - feljegyzs	Darab
Pozycja	Nazwa - oznaczenie	Numer zamawiajcy	řSN - uwaga	Ilość sztuk
1	Hkovy klıř s ozubem 95-100 (85-90) Krmskulc fogakkal 95-100 (85-100) Klucz hakowy z zbem 95-100 (85-90)	413 311 795 100		1
2	Hkovy klıř s ozubem 45-50 (38-45) Krmskulc fogakkal 45-50 (38-5) Klucz hakowy z zbem 45-50 (38-45)	413 311 745 500		1
3	Zstrřkovy klıř řestihranny 14 Cskules hatszgletes 14 Klucz sztorcowy szescioktny 14	413 324 101 400	řSN 23 0712	1
4	Manometr A-60/0-25 MPa/2,5 Lgnyomsmr A-60/0-25 MPa/2,5 Manometr A-60/0-25 MPa/2,5	388 411 331 460	řSN 25 7210	1
5	Tsnnı 12 Tmits 12 Uszczelka 12	273 111 000 000	řSN 13 7540.1	1



Nakladače ND 4-033 vyrábí:
HUMPOLECKÉ STROJÍRNY, s. p. HUMPOLEC
PŠČ 396 18, tel. 3271-8, dálnopis 68354 HUST, fax. 63-101
Dodává: v ČSFR Agrozet, obchodní organizace

Exportuje:	Podnik zahraničního obchodu MOTOKOV PRAHA - ČSFR
Exported by:	MOTOKOV PRAHA, Foreign Trade Corporation - ČSFR
Exportier:	Das Aussenhandelsunternehmen MOTOKOV PRAHA - ČSFR
Exporteur:	Entreprise du commerce extérieur ČSFR MOTOKOV PRAHA - ČSFR